

第15回 高岡オープン卓球大会 上位成績

H28.5.3(木)~5(土)
竹平記念体育館・福岡町Uホール

【団体の部】

◇中学男子

順位	チーム名	(都府県)
優勝	松平スポーツ	石川県
次勝	Five Stars	富山県
3位	PEACE A	石川県
	河北台中学校A	石川県

◇中学女子

順位	チーム名	(都府県)
優勝	氷見クラブ	富山県
次勝	津幡中学校A	石川県
3位	浅野川中学校A	石川県
	富山APEXジュニアA	富山県

◇小学男子

順位	チーム名	(都府県)
優勝	育徳クラブ	大阪府
次勝	かほくジュニアA	石川県
3位	卓伸クラブA	愛知県
	新発田ジュニアA	新潟県

◇小学女子

順位	チーム名	(都府県)
優勝	卓伸クラブA	愛知県
次勝	新発田ジュニア	新潟県
3位	うばこやまJ.r.	愛知県
	育徳クラブ	大阪府

【個人の部】

◆ 各種目決勝トーナメント

◇カデット男子 決勝トーナメント

順位	選手名	所属	(都府県)
優勝	近藤 寿紀	出町中学校	富山県
次勝	赤尾 飛市朗	Five Stars	富山県
3位	北谷 晋平	浦大野ピンボンズ	富山県
	若月 展翼	新発田ジュニア	新潟県

◇カデット女子 決勝トーナメント

順位	選手名	所属	(都府県)
優勝	鶴岡 美菜	富貴中学校	愛知県
次勝	細川 菜結	氷見クラブ	富山県
3位	山崎 琴音	長野ラージヒルズ	長野県
	牧野 里菜	シャイン卓球クラブ	富山県

◇ホープス男子 決勝トーナメント

順位	選手名	所属	(都府県)
優勝	石井 佑季	メリア	富山県
次勝	永井 仁志	卓伸クラブ	愛知県
3位	飴田 大暉	氷見クラブ	富山県
	小森 陽斗	城山卓球クラブ	栃木県

◇ホープス女子 決勝トーナメント

順位	選手名	所属	(都府県)
優勝	伊藤 詩菜	卓伸クラブ	愛知県
次勝	本間 あかり	新発田ジュニア	新潟県
3位	小野 蒼彩	新発田ジュニア	新潟県
	鈴木 美咲	うばこやまJ.r.	愛知県

◇カブ男子 決勝トーナメント

順位	選手名	所属	(都府県)
優勝	川上 流星	新発田ジュニア	新潟県
次勝	本間 唯斗	新発田ジュニア	新潟県
3位	太田 理貴	卓伸クラブ	愛知県
	永井 悟志	卓伸クラブ	愛知県

◇カブ女子 決勝トーナメント

順位	選手名	所属	(都府県)
優勝	川原 夕奈	うばこやまJ.r.	愛知県
次勝	植木 星空	かほくジュニア	石川県
3位	牧野 美玲	MIHOTAKU	静岡県
	渡会 宥	大宗ジュニアクラブ	石川県

◇バンビ男子 決勝トーナメント

順位	選手名	所属	(都府県)
優勝	柴田 洸	STライトニング	富山県
次勝	大貫 瑛土	城山卓球クラブ	栃木県
3位	小森 旭陽	城山卓球クラブ	栃木県
	大柿 凜空	城山卓球クラブ	栃木県

◇バンビ女子 決勝トーナメント

順位	選手名	所属	(都府県)
優勝	原澤 杏佳	薄根卓球	群馬県
次勝	蔵竹 玲	大宗ジュニアクラブ	石川県
3位	工藤 和奏	STライトニング	富山県
	鬼頭 直央	卓伸クラブ	愛知県

◆ 各種目順位別・下位トーナメント

◇カデット男子 下位トーナメント

順位	選手名	所属	(都府県)
1位	西野 力登	Five Stars	富山県
2位	浅野 拓矢	邑知中学校	石川県
3位	金森 玄汰	高岡西部中学校	富山県
	木村 峻貴	速星中学校	富山県

◇カデット女子 下位トーナメント

順位	選手名	所属	(都府県)
1位	立野 美結	富山APEX	富山県
2位	松井 理莉穂	I. M. S.	富山県
3位	井村 柚月	富山APEX	富山県
	中根 帆紀香	松平スポーツ	石川県

◇ホープス男子 下位トーナメント

順位	選手名	所属	(都府県)
1位	東 快飛	STライトニング	富山県
2位	生田 晴也	内灘町宮坂ジュニア	石川県
3位	小松 晃大	海峰クラブ	富山県
	干場 基順	STEP氷見	富山県

◇ホープス女子 下位トーナメント

順位	選手名	所属	(都府県)
1位	吉岡 瞳華	内灘町宮坂ジュニア	石川県
2位	長谷川 亜依	氷見クラブ	富山県
3位	須磨 杏樹	川北ジュニア	石川県
	長谷川 陽那子	W.T.C	新潟県

◇カブ男子 下位トーナメント

順位	選手名	所属	(都府県)
1位	岩井 哉大	富山APEX	富山県
2位	館 恭佑	川北ジュニア	石川県
3位	山田 颯太	STライトニング	富山県
	村田 英志朗	Practice Jr	石川県

◇カブ女子 下位トーナメント

順位	選手名	所属	(都府県)
1位	渡辺 葵	新発田ジュニア	新潟県
2位	東 愛夕里	川北ジュニア	石川県
3位	石井 夏希	ピンポン館	愛知県
	富田 理名穂	卓伸クラブ	愛知県

◇バンビ男子 下位トーナメント

順位	選手名	所属	(都府県)
1位	宮坂 岳志	穴水真名井	石川県
2位	菊池 大牙	砺波ジュニア	富山県
3位	永井 来明	SEIBU S.C	富山県
	長岡 潤	卓伸クラブ	愛知県

◇バンビ女子 下位トーナメント

順位	選手名	所属	(都府県)
1位	丸山 涼香	長野ラージヒルズ	長野県
2位	榊原 里咲	富貴ジュニア	愛知県
3位	飯野 妃花	W.T.C	新潟県
	渡辺 柚月	W.T.C	新潟県

団体の部

中学男子トーナメント

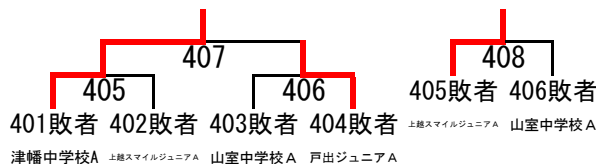
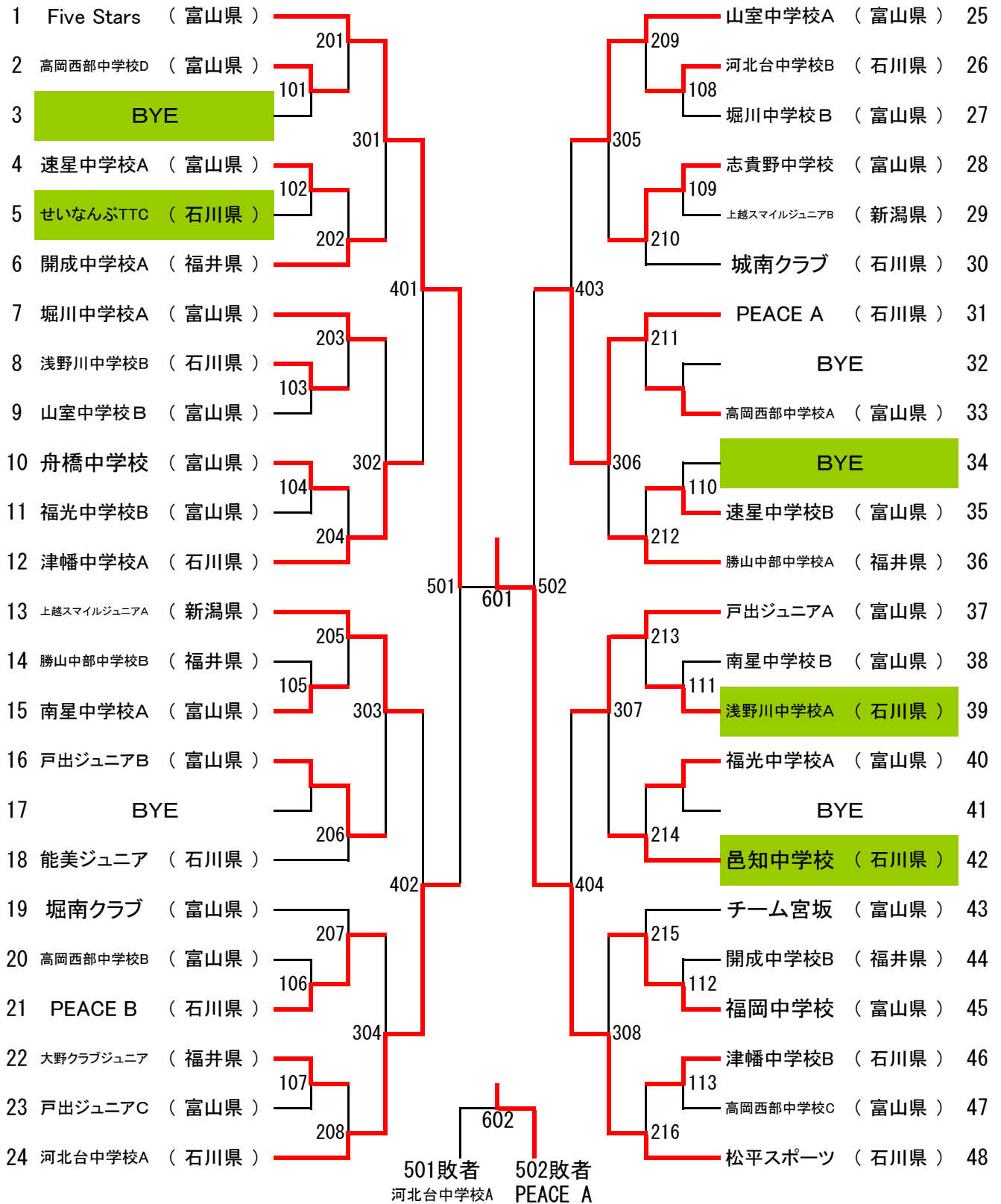

中学男子団体交流試合

1回戦敗退チームリーグ

Aリーグ			①	②	③	④	⑤	得点	勝敗	順位
①										
②	102敗者	せいなんぶTTC				3-0	3-0			
③	103敗者	山室中学校B				3-0	0-3			
④	104敗者	福光中学校B		0-3	0-3		2-3			
⑤	105敗者	勝山中部中学校B		0-3	3-0	3-2				

Bリーグ			①	②	③	④	得点	勝敗	順位
①	106敗者	高岡西部中学校B		3-0	0-3	0-3			
②	107敗者	戸出ジュニアC	0-3		0-3				
③	108敗者	堀川中学校B	3-0	3-0		0-3			
④	109敗者	上越スマイルジュニアB	3-0	3-0	3-0				

Cリーグ			①	②	③	④	得点	勝敗	順位
①									
②	111敗者	南星中学校B			3-1	2-3			
③	112敗者	開成中学校B		1-3		3-2			
④	113敗者	高岡西部中学校C		3-2	2-3				

2回戦敗退チームリーグ

Dリーグ			①	②	③	④	得点	勝敗	順位
①	201敗者	高岡西部中学校D		0-3	0-3	0-3			
②	202敗者	速星中学校A	3-0		0-3	3-0			
③	203敗者	浅野川中学校B	3-0	3-0					
④	204敗者	舟橋中学校	3-0	0-3					

Eリーグ			①	②	③	④	得点	勝敗	順位
①	205敗者	南星中学校A		2-3		3-0			
②	206敗者	能美ジュニア	3-2		3-1	3-0			
③	207敗者	堀南クラブ		1-3		3-2			
④	208敗者	大野クラブジュニア	0-3	0-3	2-3				

Fリーグ			①	②	③	④	得点	勝敗	順位
①	209敗者	河北台中学校B		3-1	1-3				
②	210敗者	城南クラブ	1-3			2-3			
③	211敗者	高岡西部中学校A	3-1			3-1			
④	212敗者	速星中学校B		3-2	1-3				

Gリーグ			①	②	③	④	得点	勝敗	順位
①	213敗者	浅野川中学校A			3-1	2-3			
②	214敗者	福光中学校A			3-2	0-3			
③	215敗者	チーム宮坂	1-3	2-3					
④	216敗者	津幡中学校B	3-2	3-0					

3回戦敗退チームリーグ

Hリーグ			①	②	③	④	得点	勝敗	順位
①	301敗者	開成中学校A		3-1	3-1				
②	302敗者	堀川中学校A	1-3			3-0			
③	303敗者	戸出ジュニアB	3-1			3-0			
④	304敗者	PEACE B		0-3	0-3				

Iリーグ			①	②	③	④	得点	勝敗	順位
①	305敗者	志貴野中学校			3-2	3-2			
②	306敗者	勝山中部中学校A			3-0	3-0			
③	307敗者	呂知中学校	2-3	0-3		3-0			
④	308敗者	福岡中学校	2-3	0-3	0-3				

団体の部

中学女子トーナメント

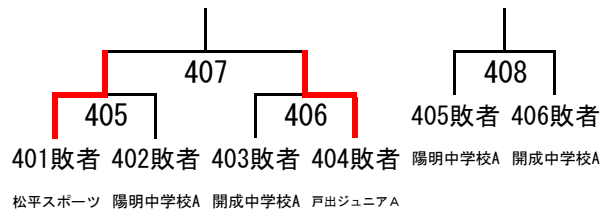
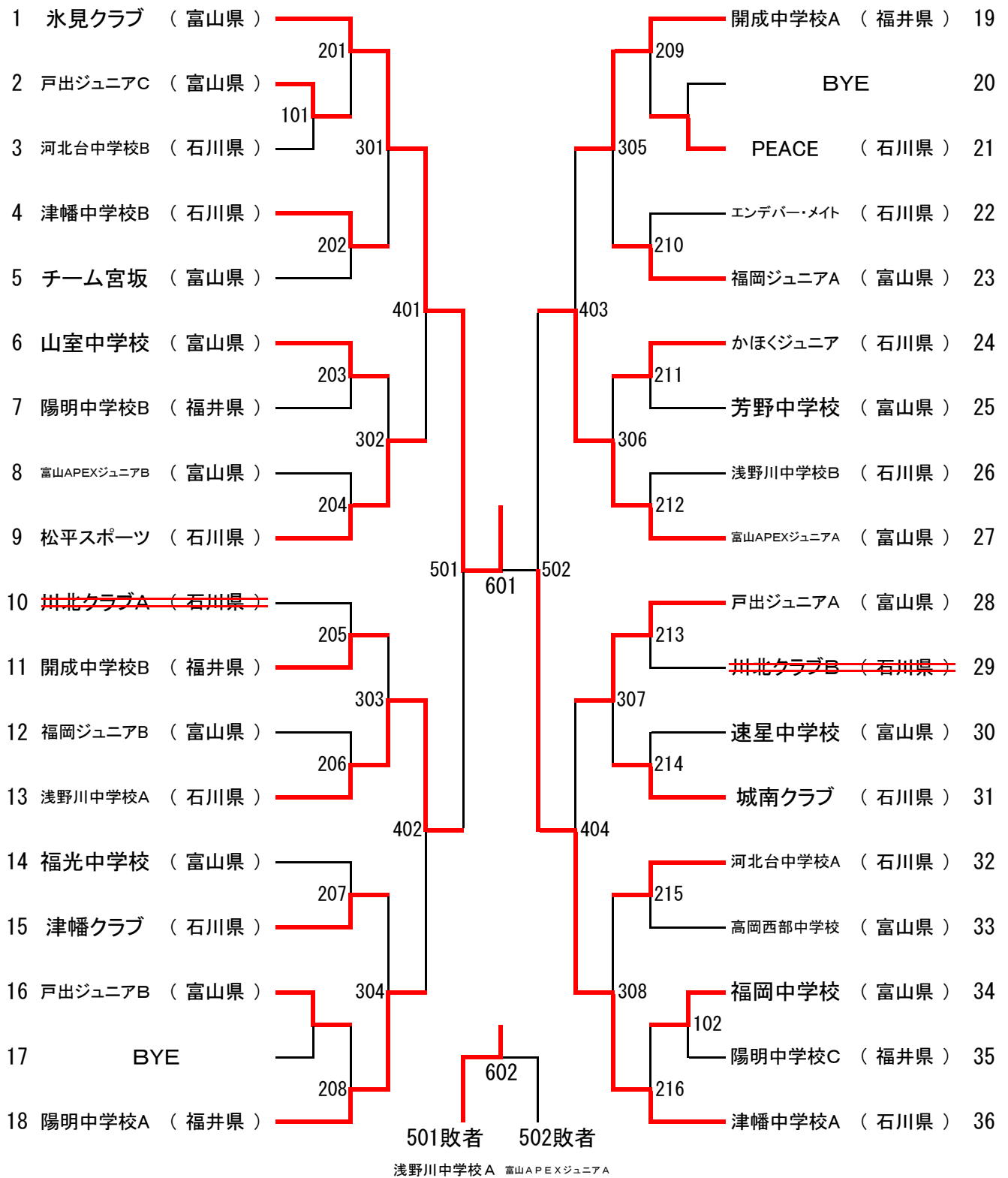

中学女子団体交流試合

1・2回戦敗退チームリーグ

Aリーグ			①	②	③	④	⑤	得点	勝敗	順位
①	102敗者	陽明中学校C		2-3	0-3	0-3		3	0/3	4
②	201敗者	戸出ジュニアC	3-0		0-3	0-3		4	1/2	3
③	202敗者	チーム宮坂	3-0	3-0		3-2		6	3/0	1
④	203敗者	陽明中学校B	3-0	3-0	2-3			5	2/1	3
⑤	204敗者									

Bリーグ			①	②	③	④	⑤	得点	勝敗	順位
①	101敗者	河北台中学校B			0-3	0-3	0-3	3	0/3	4
②	205敗者									
③	206敗者	福岡ジュニアB	3-0			2-3	1-3	4	1/2	3
④	207敗者	福光中学校	3-0		3-2		1-3	5	2/1	2
⑤	208敗者	戸出ジュニアB	3-0		3-1	3-1		6	3/0	1

Cリーグ			①	②	③	④	得点	勝敗	順位
①	209敗者	PEACE		0-3	3-1	2-1			
②	210敗者	エンデバー・メイト	3-0		3-1	3-1			
③	211敗者	芳野中学校	1-3	1-3		1-3			
④	212敗者	浅野川中学校B	1-2	1-3	3-1				

Dリーグ			①	②	③	④	得点	勝敗	順位
①	<small>変更</small> 204敗者	富山APEXジュニアB			3-0	3-0			
②	214敗者	速星中学校			3-1	0-3			
③	215敗者	高岡西部中学校	0-3	1-3					
④	216敗者	福岡中学校	0-3	3-0					

3回戦敗退チームリーグ

Eリーグ			①	②	③	④	得点	勝敗	順位
①	301敗者	津幡中学校B		0-1		3-0			
②	302敗者	山室中学校	1-0		3-1				
③	303敗者	開成中学校B		1-3		0-1			
④	304敗者	津幡クラブ	0-3		1-0				

Fリーグ			①	②	③	④	得点	勝敗	順位
①	305敗者	福岡ジュニアA			3-0	3-1			
②	306敗者	かほくジュニア			3-0	3-0			
③	307敗者	城南クラブ	0-3	0-3					
④	308敗者	河北台中学校A	1-3	0-3					

団体の部

小学男子トーナメント

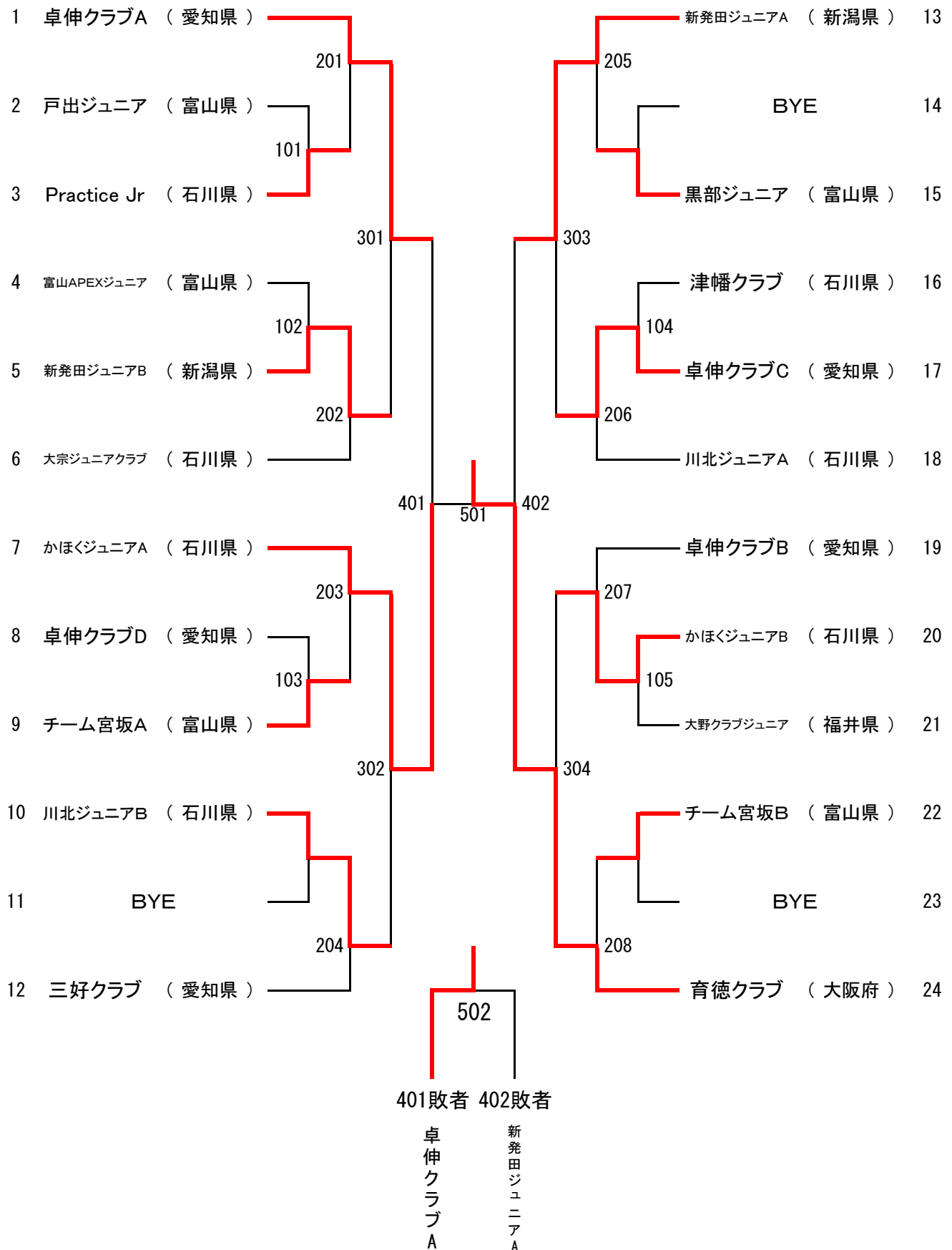

小学男子団体交流試合

1回戦敗退チームリーグ

Aリーグ			①	②	③	④	⑤	得点	勝敗	順位
①	101敗者	戸出ジュニア		0-3	3-0	1-3	0-3	5	1/3	4
②	102敗者	富山APEXジュニア	3-0		3-0	3-0	1-3	7	3/1	2
③	103敗者	卓伸クラブD	0-3	0-3		0-3	0-3	4	0/4	5
④	104敗者	津幡クラブ	3-1	0-3	3-0		0-3	6	2/2	3
⑤	105敗者	大野クラブジュニア	3-0	3-1	3-0	3-0		8	4/0	1

2回戦敗退チームリーグ

Bリーグ			①	②	③	④	得点	勝敗	順位
①	201敗者	Practice Jr		1-2	0-3	3-1			
②	202敗者	大宗ジュニアクラブ	2-1		1-3	3-1			
③	203敗者	チーム宮坂A	3-0	3-1		2-1			
④	204敗者	三好クラブ	1-3	1-3	1-2				

Cリーグ			①	②	③	④	得点	勝敗	順位
①	205敗者	黒部ジュニア		0-3	0-3	3-0	4	1/2	3
②	206敗者	川北ジュニアA	3-0		0-3	3-0	5	2/1	2
③	207敗者	卓伸クラブB	3-0	3-0		3-0	6	3/0	1
④	208敗者	チーム宮坂B	0-3	0-3	0-3		3	0/3	4

3回戦敗退チーム トーナメント

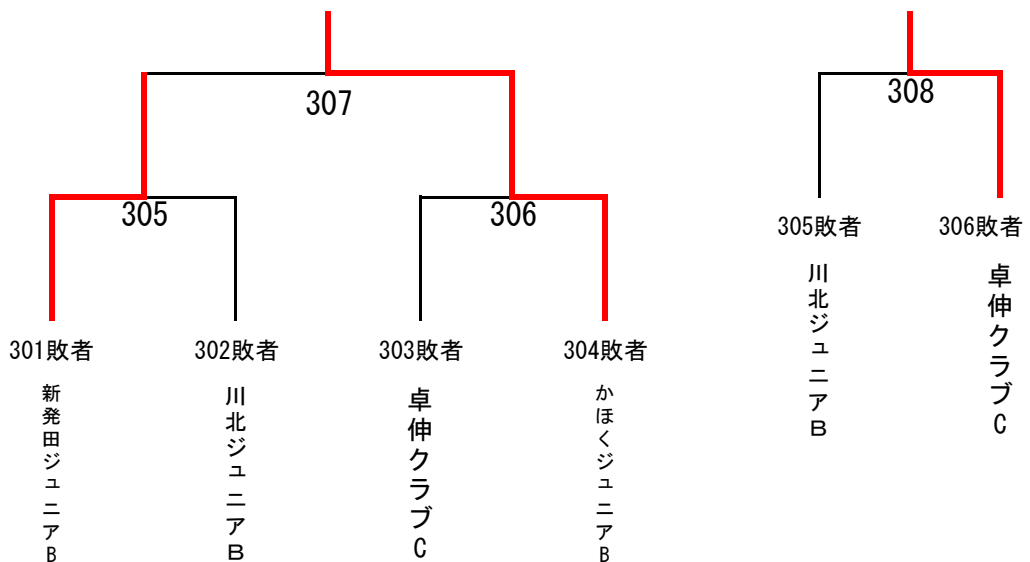

団体の部

小学女子トーナメント

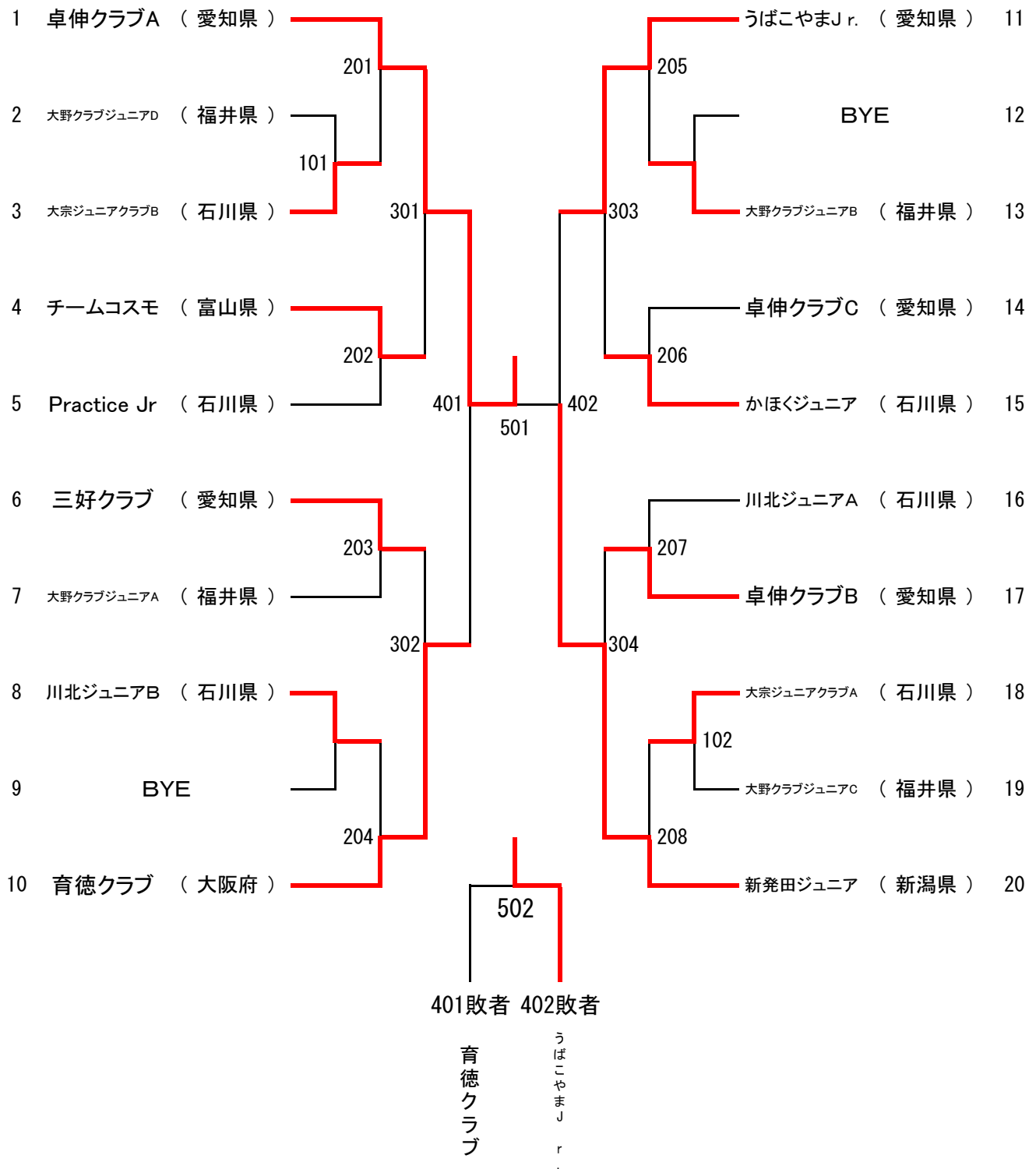

小学女子団体交流試合

1・2回戦敗退チームリーグ

Aリーグ			①	②	③	④	⑤	得点	勝敗	順位
①	102敗者	大野クラブジュニアC		3-0	3-2	0-3	2-0			
②	201敗者	大宗ジュニアクラブB	0-3		2-3	2-0	2-3			
③	202敗者	Practice Jr	2-3	3-2		1-3	3-2			
④	203敗者	大野クラブジュニアA	3-0	0-2	3-1		3-0			
⑤	204敗者	川北ジュニアB	0-2	3-2	2-3	0-3				

Bリーグ			①	②	③	④	⑤	得点	勝敗	順位
①	101敗者	大野クラブジュニアD			3-2	0-3	0-3			
②	205敗者	大野クラブジュニアB			3-1	0-3	0-3			
③	206敗者	卓伸クラブC	2-3	1-3		0-2	0-3			
④	207敗者	川北ジュニアA	3-0	3-0	2-0		1-3			
⑤	208敗者	大宗ジュニアクラブA	3-0	3-0	3-0	3-1				

3回戦敗退チーム トーナメント

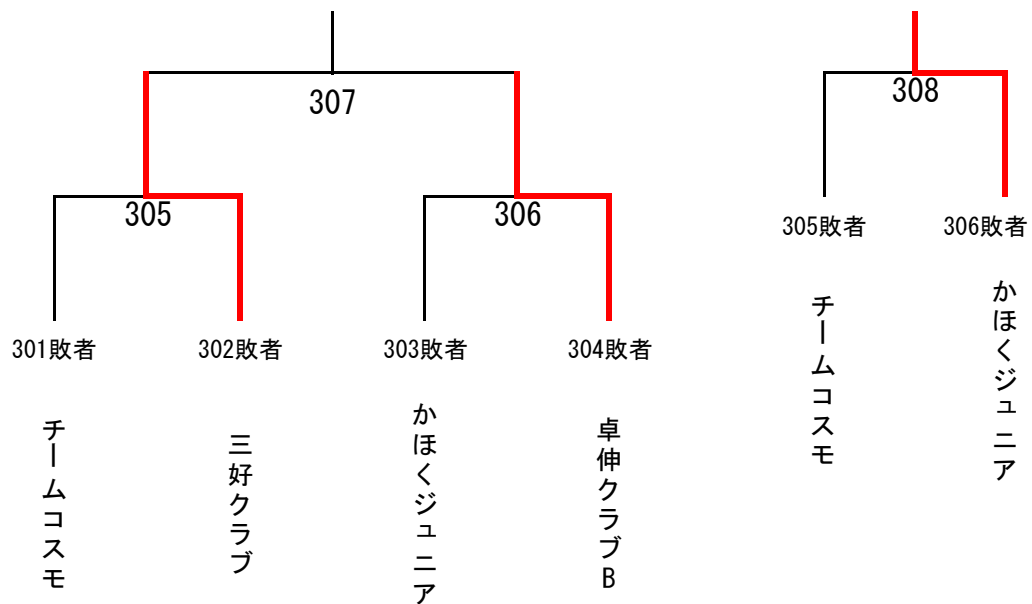

カデット男子

予選リーグ及び決勝トーナメント1 (JB)

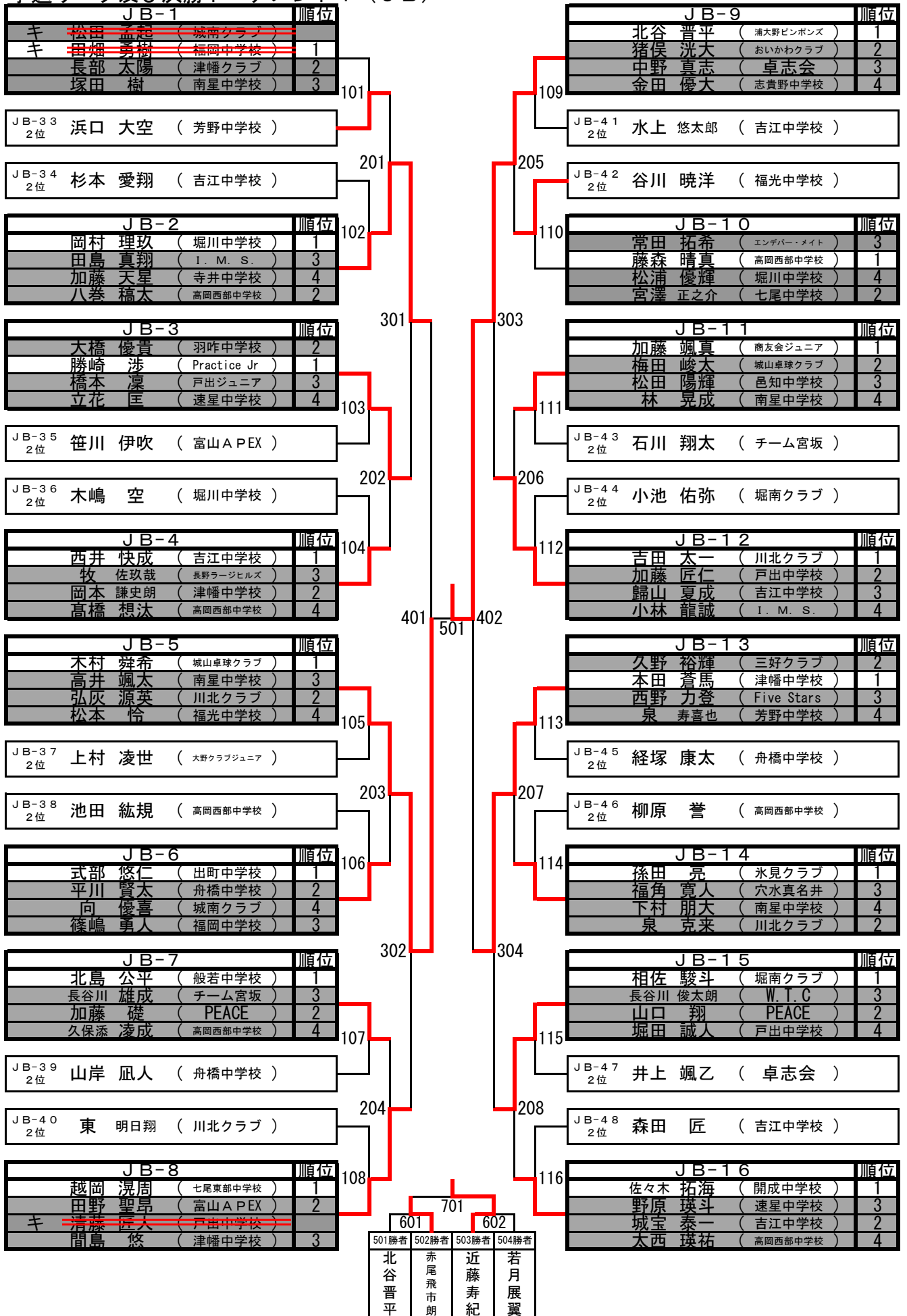

カデット男子

予選リーグ及び決勝トーナメント2 (JB)

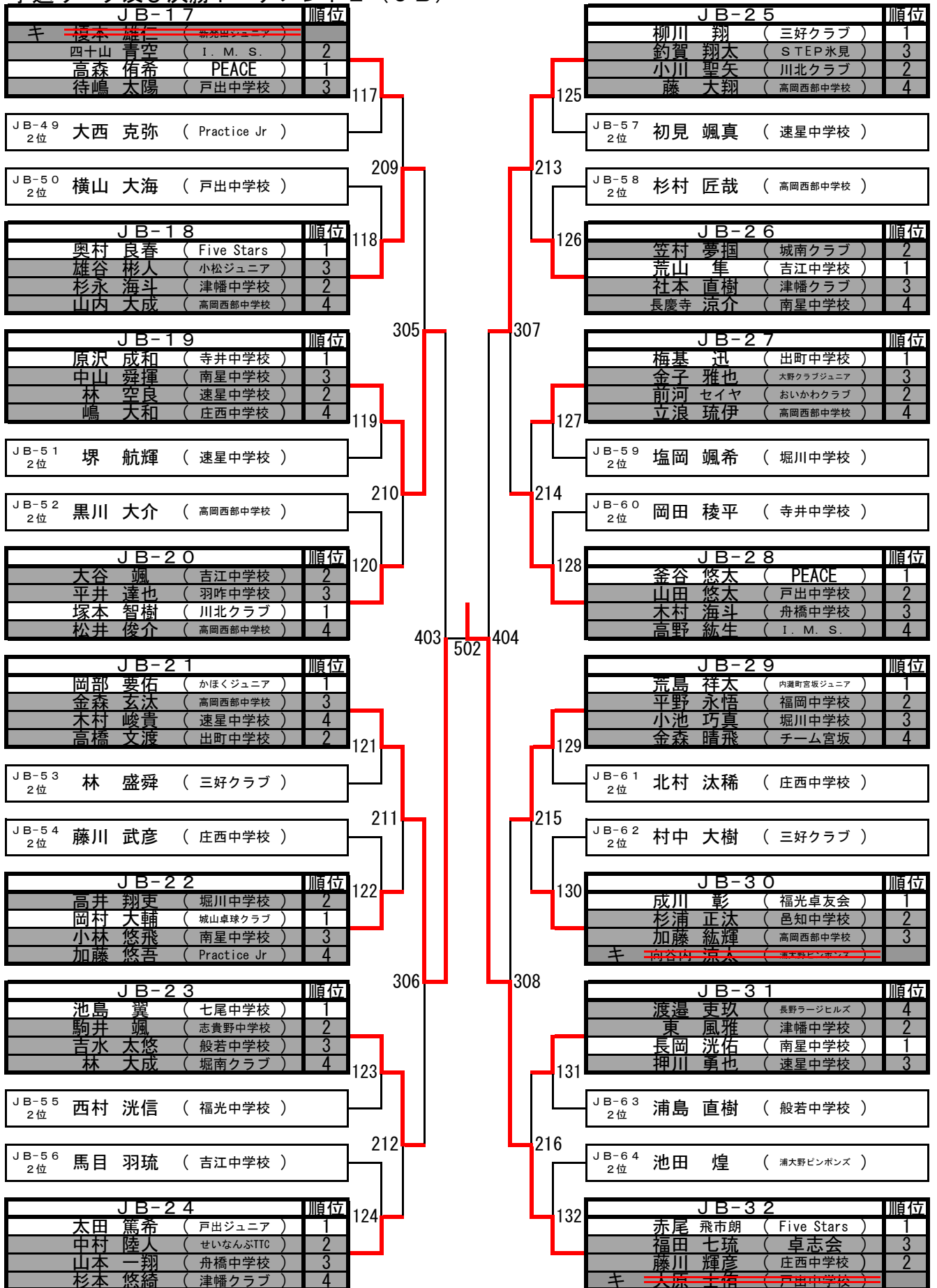

カデット男子

予選リーグ及び決勝トーナメント3 (JB)

JB-3 3			順位
近藤 寿紀	(出町中学校)		1
浅野 拓矢	(邑知中学校)		3
浜口 大空	(芳野中学校)		2
変更 金谷 龍斗	(戸出ジュニア)		4

JB-1 2位	長部 太陽	(津幡クラブ)
------------	-------	-----------

JB-2 2位	八巻 稿太	(高岡西部中学校)
------------	-------	-------------

JB-3 4			順位
山本 凌琉	(松平スポーツ)		1
杉本 愛翔	(吉江中学校)		2
藤馬 海心	(おいかわクラブ)		3
新宮 全太	(高岡西部中学校)		4

JB-3 5			順位
福島 颯	(城南クラブ)		4
高岡 史季	(三好クラブ)		1
笹川 伊吹	(富山APEX)		2
沢島 陵太	(福岡中学校)		3

JB-3 2位	大橋 優貴	(羽咋中学校)
------------	-------	-----------

JB-4 2位	岡本 謙史朗	(津幡中学校)
------------	--------	-----------

JB-3 6			順位
飯野 端生	(W.T.C)		1
キ 藤生 翔太郎	(南星中学校)		
木嶋 空	(堀川中学校)		2
青嶋 礼人	(PEACE)		3

JB-3 7			順位
後明 大斗	(戸出中学校)		1
溝部 陽生	(せいなんぶTTC)		4
上村 凌世	(大野クラブジュニア)		2
永井 琢磨	(福光中学校)		3

JB-5 2位	弘灰 源英	(川北クラブ)
------------	-------	-----------

JB-6 2位	平川 賢太	(舟橋中学校)
------------	-------	-----------

JB-3 8			順位
北川 伸	(津幡中学校)		1
池田 紘規	(高岡西部中学校)		2
守護 宏久	(堀南クラブ)		3
キ 手井 アキラ	(福岡中学校)		

JB-3 9			順位
東 芽生	(Practice Jr)		1
山岸 凖人	(舟橋中学校)		2
キ 山崎 翼	(S.T.P.水気)		
中川 理樹	(南星中学校)		3

JB-7 2位	加藤 礎	(PEACE)
------------	------	-----------

JB-8 2位	田野 聖昂	(富山APEX)
------------	-------	------------

JB-4 0			順位
山崎 葵生	(長野ラージヒルズ)		1
齊藤 光輝	(速星中学校)		3
東 明日翔	(川北クラブ)		2
天野 綾太	(高岡西部中学校)		4

JB-4 1			順位
吉田 雄飛	(志貴野中学校)		1
柴木 卓	(津幡クラブ)		3
家 一步希	(穴水真名井)		4
水上 悠太郎	(吉江中学校)		2

JB-9 2位	猪俣 洸大	(おいかわクラブ)
------------	-------	-------------

JB-10 2位	宮澤 正之介	(七尾中学校)
-------------	--------	-----------

JB-4 2			順位
齊藤 寛人	(開成中学校)		1
谷川 暁洋	(福光中学校)		2
本馬 颯太	(I. M. S.)		4
源 陽樹	(戸出中学校)		3

JB-4 3			順位
石川 翔太	(チーム宮坂)		2
宮竹 奏羽	(PEACE)		1
堀岡 春希	(南星中学校)		4
四十住 幸紀	(浦大野ピンボンス)		3

JB-11 2位	梅田 峻太	(城山卓球クラブ)
-------------	-------	-------------

JB-12 2位	加藤 匠仁	(戸出中学校)
-------------	-------	-----------

JB-4 4			順位
三好 宏季	(みつのみTTC)		1
小池 佑弥	(堀南クラブ)		2
桜井 仁	(高岡西部中学校)		4
炭谷 海智	(Practice Jr)		3

JB-4 5			順位
キ 前山 宗亮	(卓球会)		
西田 有翔	(川北クラブ)		1
林 知宏	(戸出中学校)		3
経塚 康太	(舟橋中学校)		2

JB-13 2位	久野 裕輝	(三好クラブ)
-------------	-------	-----------

JB-14 2位	泉 克来	(川北クラブ)
-------------	------	-----------

JB-4 6			順位
玉泉 力翔	(七尾東部中学校)		1
柳原 誉	(高岡西部中学校)		2
永口 真白	(速星中学校)		4
藤井 元気	(堀川中学校)		3

JB-4 7			順位
大蔵 楓矢	(出町中学校)		1
井上 颯乙	(卓志会)		2
野村 吏玖	(津幡中学校)		3
江畑 貴生	(南星中学校)		4

JB-15 2位	山口 翔	(PEACE)
-------------	------	-----------

JB-16 2位	城宝 泰一	(吉江中学校)
-------------	-------	-----------

JB-4 8			順位
岡村 翔太郎	(城山卓球クラブ)		1
森田 匠	(吉江中学校)		2
般若 研伍	(高岡西部中学校)		4
西田 悠真	(川北クラブ)		3

カデット男子

予選リーグ及び決勝トーナメント4 (JB)

JB-49				順位
赤尾 晟大朗	(Five Stars)	1		
大西 克弥	(Practice Jr)	2		
鈴木 純平	(堀川中学校)	3		
熊木 向汰	(高岡西部中学校)	4		

JB-50				順位
西川 恭平	(津幡クラブ)	1		
横山 大海	(戸出中学校)	2		
森綱 泰平	(チーム宮坂)	3		
伊藤 颯人	(海峰クラブ)	4		

JB-51				順位
荒木 拓登	(出町中学校)	1		
沖野 光	(かほくジュニア)	4		
堺 航輝	(速星中学校)	2		
扇子 慎吾	(南星中学校)	3		

JB-52				順位
若月 展翼	(新発田ジュニア)	1		
黒川 大介	(高岡西部中学校)	2		
変更 田西 公彦	(川北クラブ)	3		
西浦 拓	(庄西中学校)	4		

JB-53				順位
松浦 脩隼	(TSジュニア)	1		
林 盛舜	(三好クラブ)	2		
楠 翔太	(戸出中学校)	3		
石田 龍也	(津幡中学校)	4		

JB-54				順位
藤川 武彦	(庄西中学校)	2		
左近 颯吾	(富山APEX)	3		
村上 優	(羽咋中学校)	1		
中山 海人	(高岡西部中学校)	4		

JB-55				順位
吉本 彰人	(舟橋中学校)	1		
西村 洸信	(福光中学校)	2		
平野 海斗	(長野ラーズヒルズ)	3		
山崎 映輔	(福岡中学校)	4		

JB-56				順位
紺谷 拓来	(PEACE)	1		
坂井 光次郎	(南星中学校)	3		
野崎 斗偉	(I. M. S.)	4		
馬目 羽琉	(吉江中学校)	2		

JB-57				順位
キ 藤村 碧稀	(三出ジュニア)			
館 優斗	(川北クラブ)	1		
初見 颯真	(速星中学校)	2		
地崎 凌	(福岡中学校)	3		

JB-58				順位
黒野 瑛太	(大野クラブジュニア)	1		
玉島 佑都	(I. M. S.)	4		
杉村 匠哉	(高岡西部中学校)	2		
小山 藍綺	(津幡中学校)	3		

JB-59				順位
吉治 匠	(おいかわクラブ)	3		
杉本 拓夢	(吉江中学校)	1		
沙 一輝	(志貴野中学校)	4		
塩岡 颯希	(堀川中学校)	2		

JB-60				順位
安生 輝良	(城山卓球クラブ)	1		
岡田 稜平	(寺井中学校)	2		
松崎 勇希	(出町中学校)	3		
北村 昌輝	(南星中学校)	4		

JB-61				順位
松橋 右馬	(若穂ジュニア)	4		
大久保 凧	(城南クラブ)	1		
加藤 佑昌	(高岡西部中学校)	3		
北村 汰稀	(庄西中学校)	2		

JB-62				順位
吉田 幸生	(エンデバー・メイト)	1		
酒井 琳太郎	(堀南クラブ)	3		
村中 大樹	(三好クラブ)	2		
金森 大雅	(高岡西部中学校)	4		

JB-63				順位
浦島 直樹	(般若中学校)	2		
宮澤 遼一郎	(七尾中学校)	1		
要明 英賢	(南星中学校)	4		
三橋 和馬	(速星中学校)	3		

JB-64				順位
馬場野 拓海	(津幡中学校)	1		
池田 焯	(浦大野ピンボンス)	2		
作田 真悟	(福岡中学校)	3		
キ 野口 莉	(戸出中学校)			

カデット男子

下位トーナメント1 (JBK)

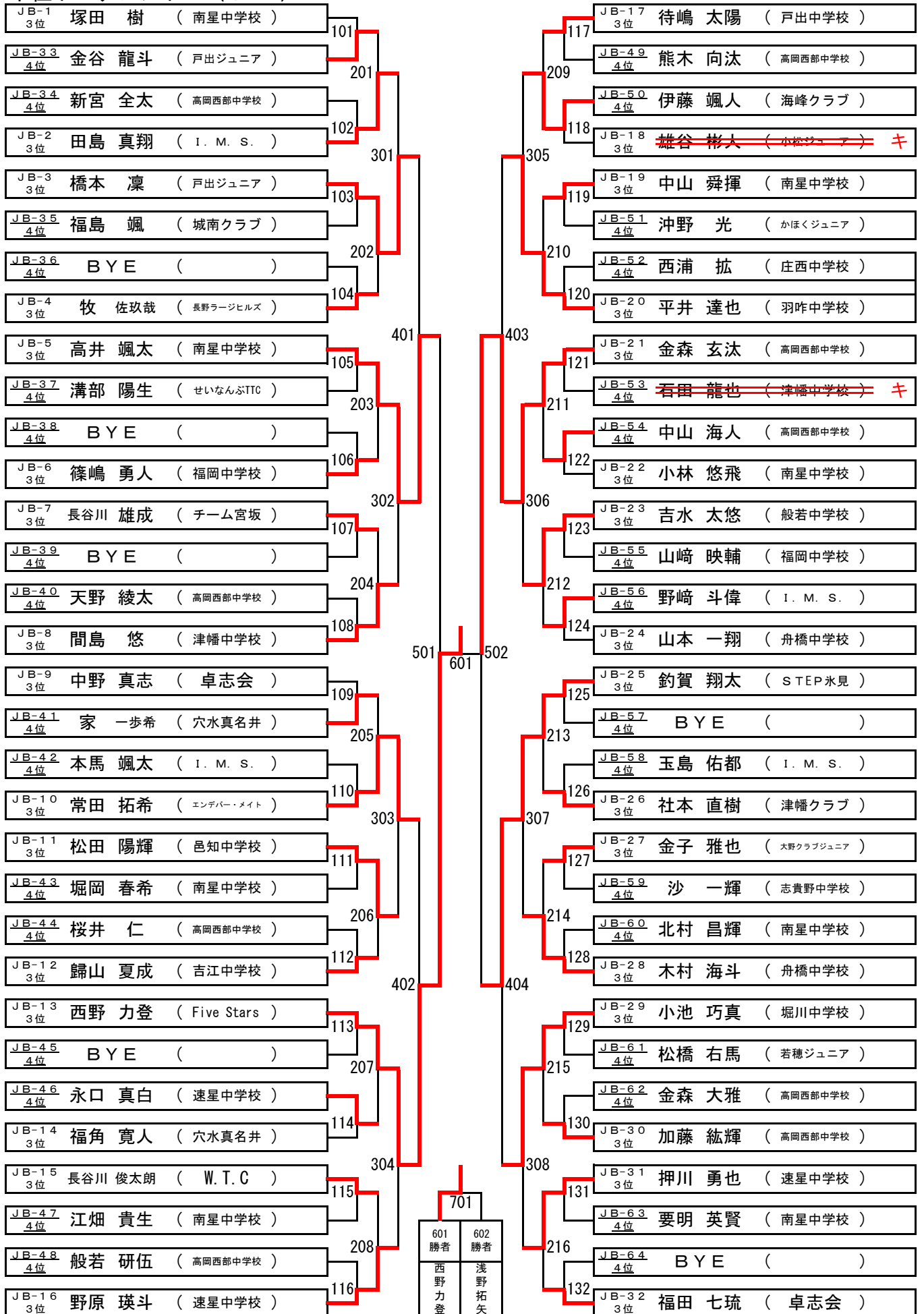

カデット男子

下位トーナメント2 (JBK)

JB-3 ³ 3位	浅野 拓矢 (邑知中学校)	133	JB-4 ⁹ 3位	鈴木 純平 (堀川中学校)	149
JB-1 4位	BYE ()	217	JB-1 ⁷ 4位	BYE ()	225
JB-2 4位	加藤 天星 (寺井中学校)	134	JB-1 ⁸ 4位	山内 大成 (高岡西部中学校)	150
JB-3 ⁴ 3位	藤馬 海心 (おいかわクラブ)	309	JB-5 ⁰ 3位	森綱 泰平 (チーム宮坂)	313
JB-3 ⁵ 3位	沢島 陵太 (福岡中学校)	135	JB-5 ¹ 3位	扇子 慎吾 (南星中学校)	151
JB-3 4位	立花 匡 (速星中学校)	218	JB-1 ⁹ 4位	嶋 大和 (庄西中学校)	226
JB-4 4位	高橋 想汰 (高岡西部中学校)	136	JB-2 ⁰ 4位	松井 俊介 (高岡西部中学校)	152
JB-3 ⁶ 3位	青嶋 礼人 (PEACE)	405	JB-5 ² 3位	田西 公彦 (川北クラブ)	407
JB-3 ⁷ 3位	永井 琢磨 (福光中学校)	137	JB-5 ³ 3位	楠 翔太 (戸出中学校)	153
JB-5 4位	松本 怜 (福光中学校)	219	JB-2 ¹ 4位	木村 峻貴 (速星中学校)	227
JB-6 4位	向 優喜 (城南クラブ)	138	JB-2 ² 4位	加藤 悠吾 (Practice Jr)	154
JB-3 ⁸ 3位	守護 宏久 (堀南クラブ)	310	JB-5 ⁴ 3位	左近 颯吾 (富山APEX)	314
JB-3 ⁹ 3位	中川 理樹 (南星中学校)	139	JB-5 ⁵ 3位	平野 海斗 (長野ラージヒルズ)	155
JB-7 4位	久保添 凌成 (高岡西部中学校)	220	JB-2 ³ 4位	林 大成 (堀南クラブ)	228
JB-8 4位	BYE ()	140	JB-2 ⁴ 4位	杉本 悠綺 (津幡クラブ)	156
JB-4 ⁰ 3位	齊藤 光輝 (速星中学校)	503	JB-5 ⁶ 3位	坂井 光次郎 (南星中学校)	504
JB-4 ¹ 3位	柴木 卓 (津幡クラブ)	141	JB-5 ⁷ 3位	地崎 凌 (福岡中学校)	157
JB-9 4位	金田 優大 (志貴野中学校)	221	JB-2 ⁵ 4位	藤 大翔 (高岡西部中学校)	229
JB-1 ⁰ 4位	松浦 優輝 (堀川中学校)	142	JB-2 ⁶ 4位	長慶寺 涼介 (南星中学校)	158
JB-4 ² 3位	源 陽樹 (戸出中学校)	311	JB-5 ⁸ 3位	小山 藍綺 (津幡中学校)	315
JB-4 ³ 3位	四十住 幸紀 (浦大野ピンポンズ)	143	JB-5 ⁹ 3位	吉治 匠 (おいかわクラブ)	159
JB-1 ¹ 4位	林 晃成 (南星中学校)	222	JB-2 ⁷ 4位	立浪 琉伊 (高岡西部中学校)	230
JB-1 ² 4位	小林 龍誠 (I. M. S.)	144	JB-2 ⁸ 4位	高野 紘生 (I. M. S.)	160
JB-4 ⁴ 3位	炭谷 海智 (Practice Jr)	406	JB-6 ⁰ 3位	松崎 勇希 (出町中学校)	408
JB-4 ⁵ 3位	林 知宏 (戸出中学校)	145	JB-6 ¹ 3位	加藤 佑昌 (高岡西部中学校)	161
JB-1 ³ 4位	泉 寿喜也 (芳野中学校)	223	JB-2 ⁹ 4位	金森 晴飛 (チーム宮坂)	231
JB-1 ⁴ 4位	下村 朋大 (南星中学校)	146	JB-3 ⁰ 4位	BYE ()	162
JB-4 ⁶ 3位	藤井 元気 (堀川中学校)	312	JB-6 ² 3位	酒井 琳太郎 (堀南クラブ)	316
JB-4 ⁷ 3位	野村 吏玖 (津幡中学校)	147	JB-6 ³ 3位	三橋 和馬 (速星中学校)	163
JB-1 ⁵ 4位	堀田 誠人 (戸出中学校)	224	JB-3 ¹ 4位	渡邊 吏玖 (長野ラージヒルズ)	232
JB-1 ⁶ 4位	太西 瑛祐 (高岡西部中学校)	148	JB-3 ² 4位	BYE ()	164
JB-4 ⁸ 3位	西田 悠真 (川北クラブ)		JB-6 ⁴ 3位	作田 真悟 (福岡中学校)	

カデット女子

予選リーグ及び決勝トーナメント1 (JG)

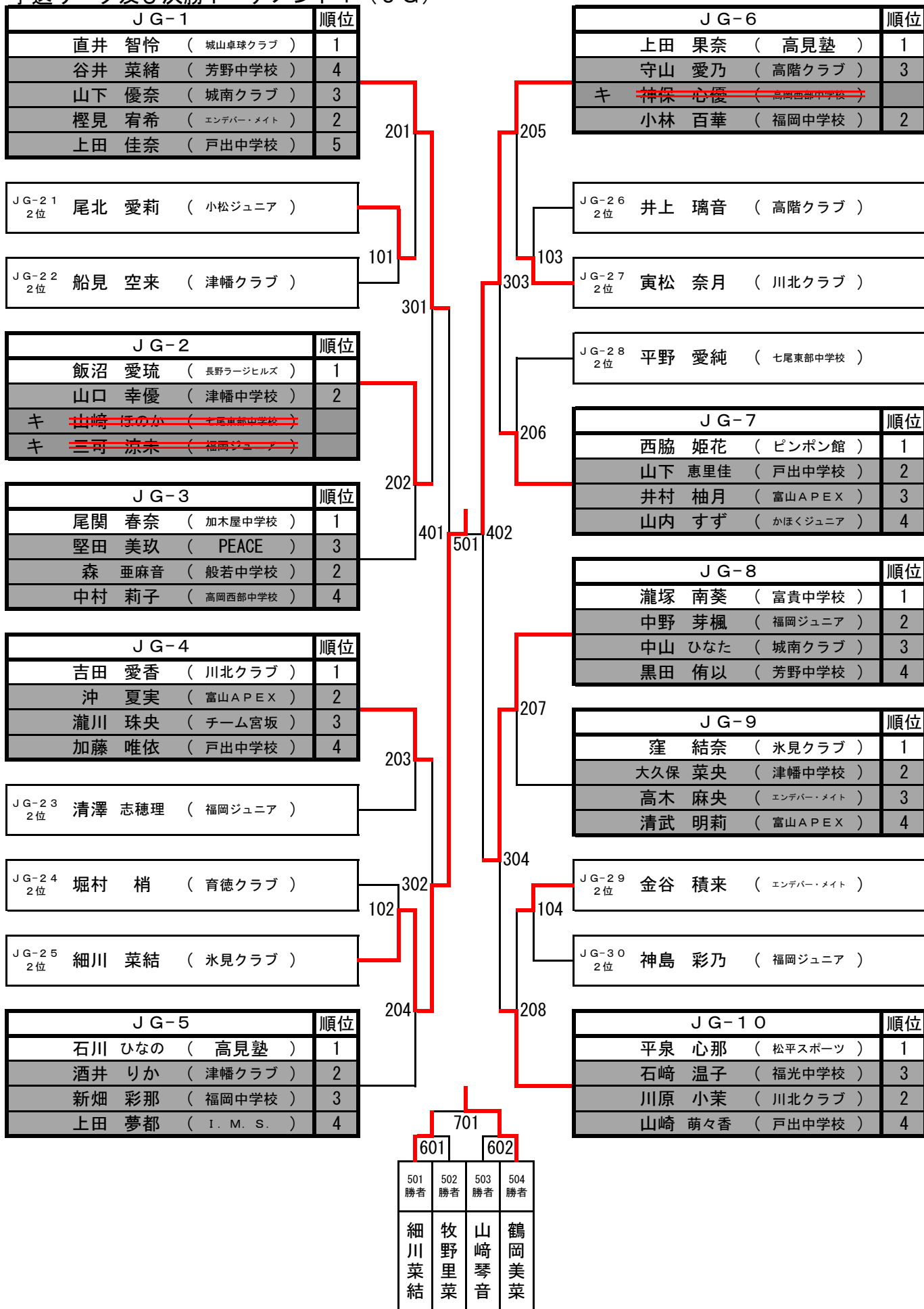

カデット女子

予選リーグ及び決勝トーナメント2 (JG)

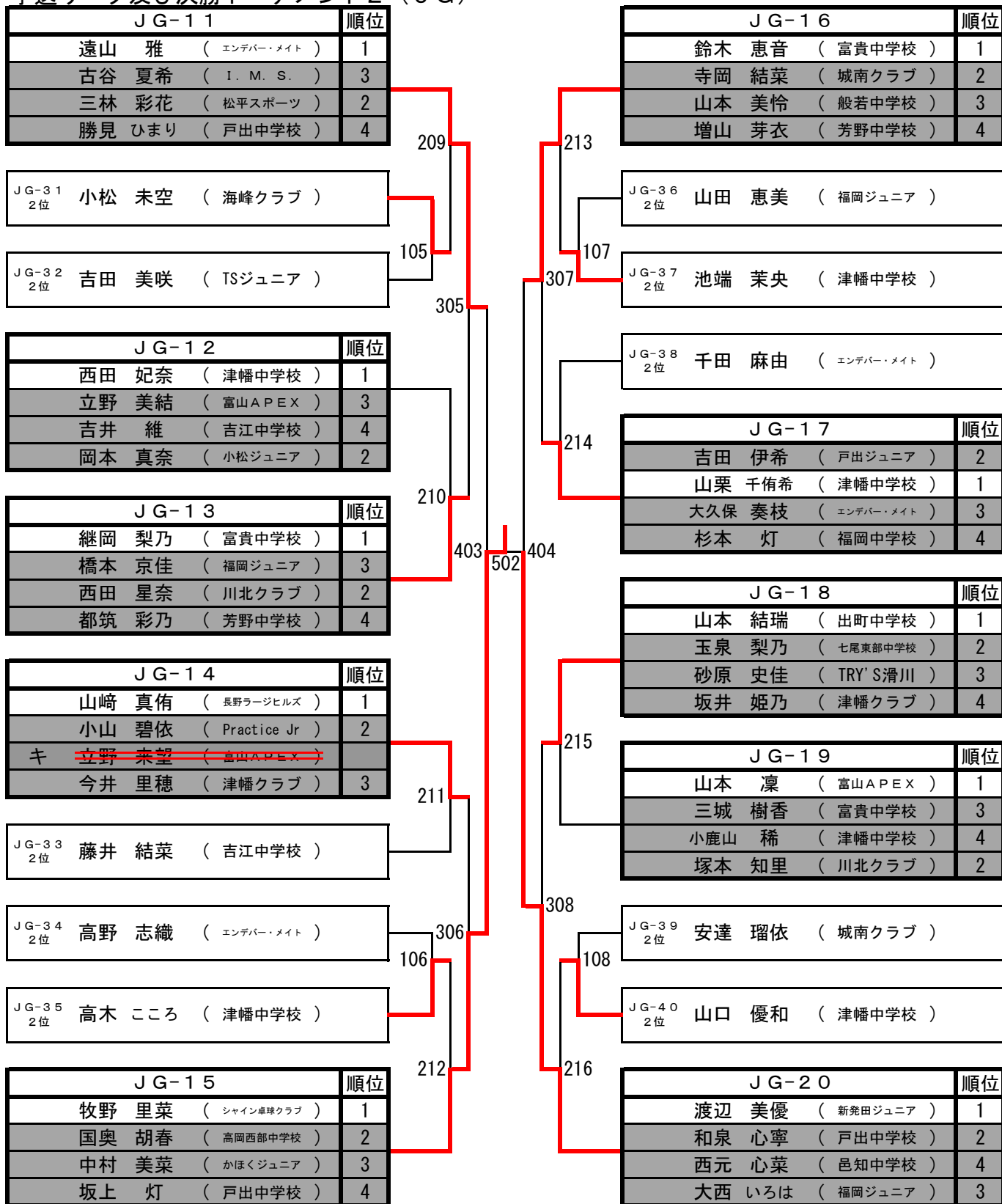

カデット女子

予選リーグ及び決勝トーナメント3 (JG)

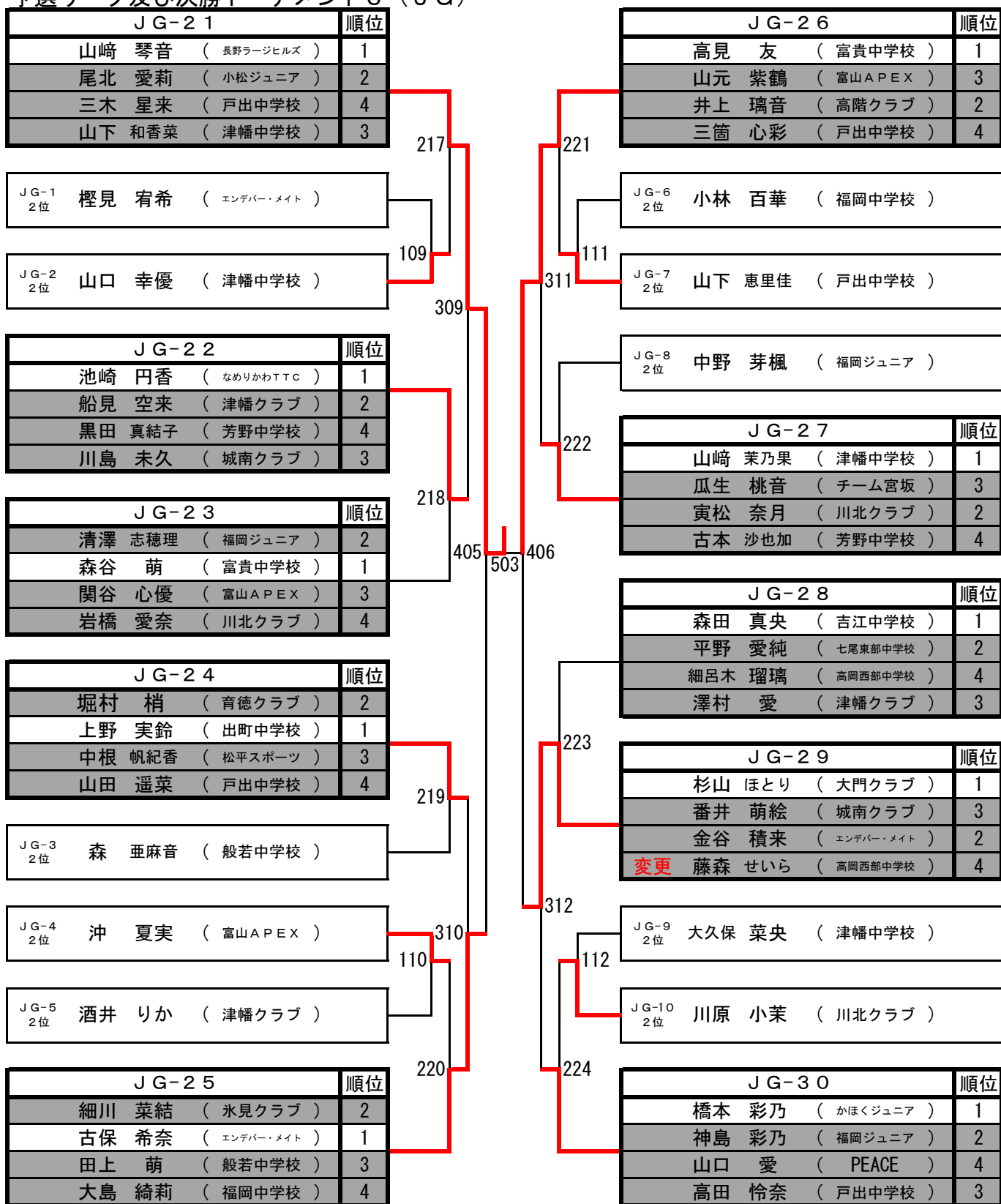

カデット女子

予選リーグ及び決勝トーナメント4 (JG)

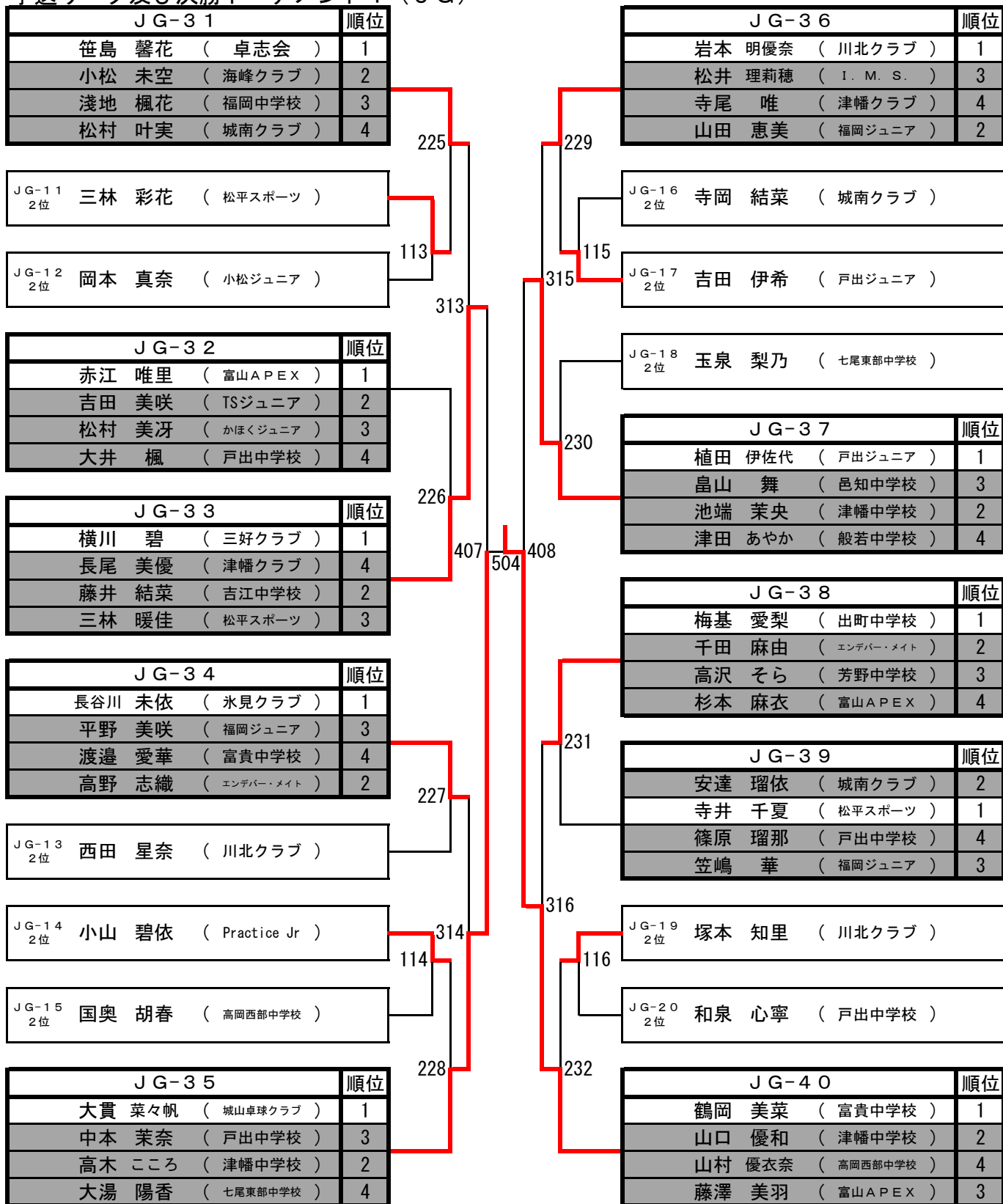

カデット女子

下位トーナメント1 (JGK)

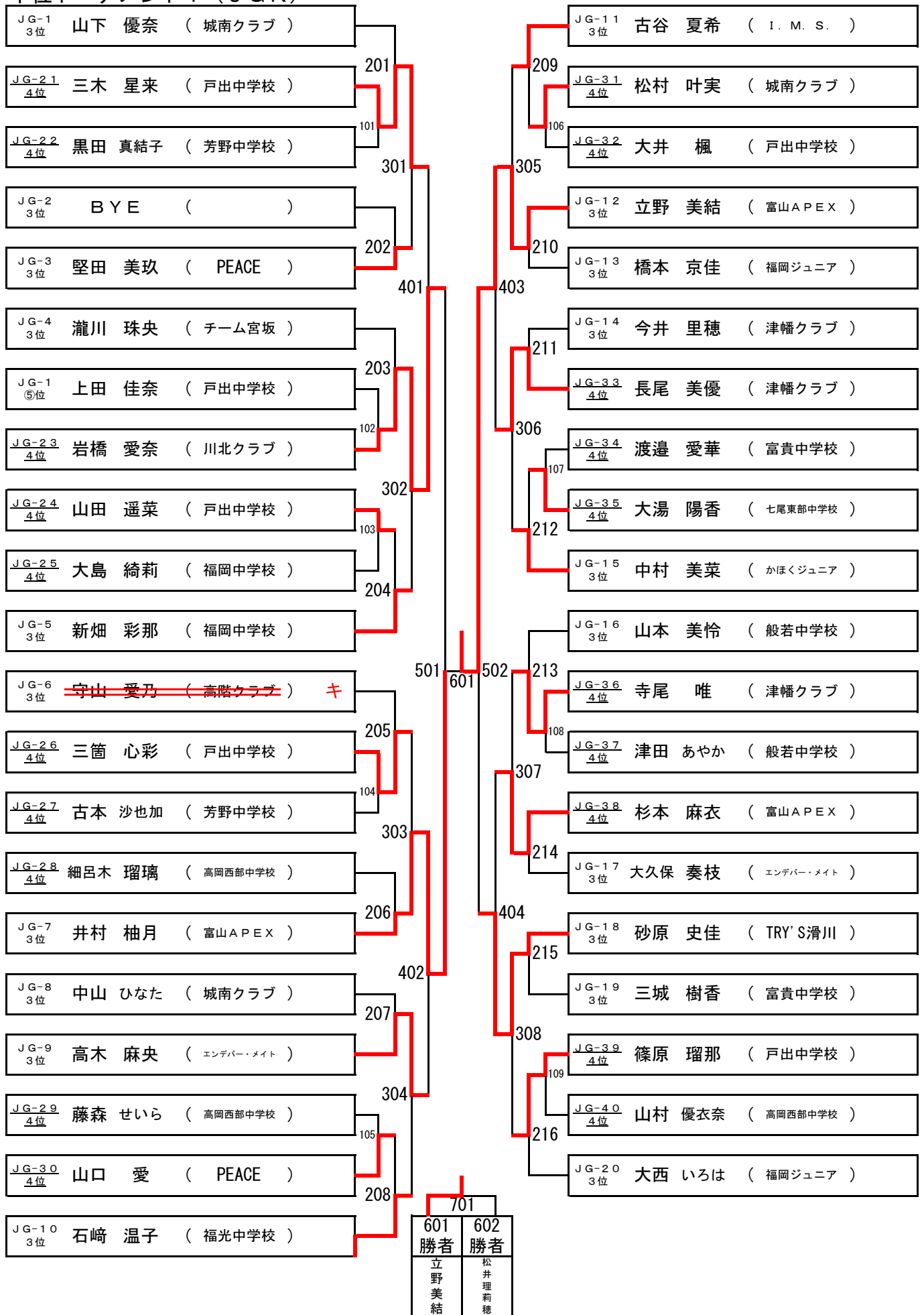

カデット女子
下位トーナメント2 (JGK)

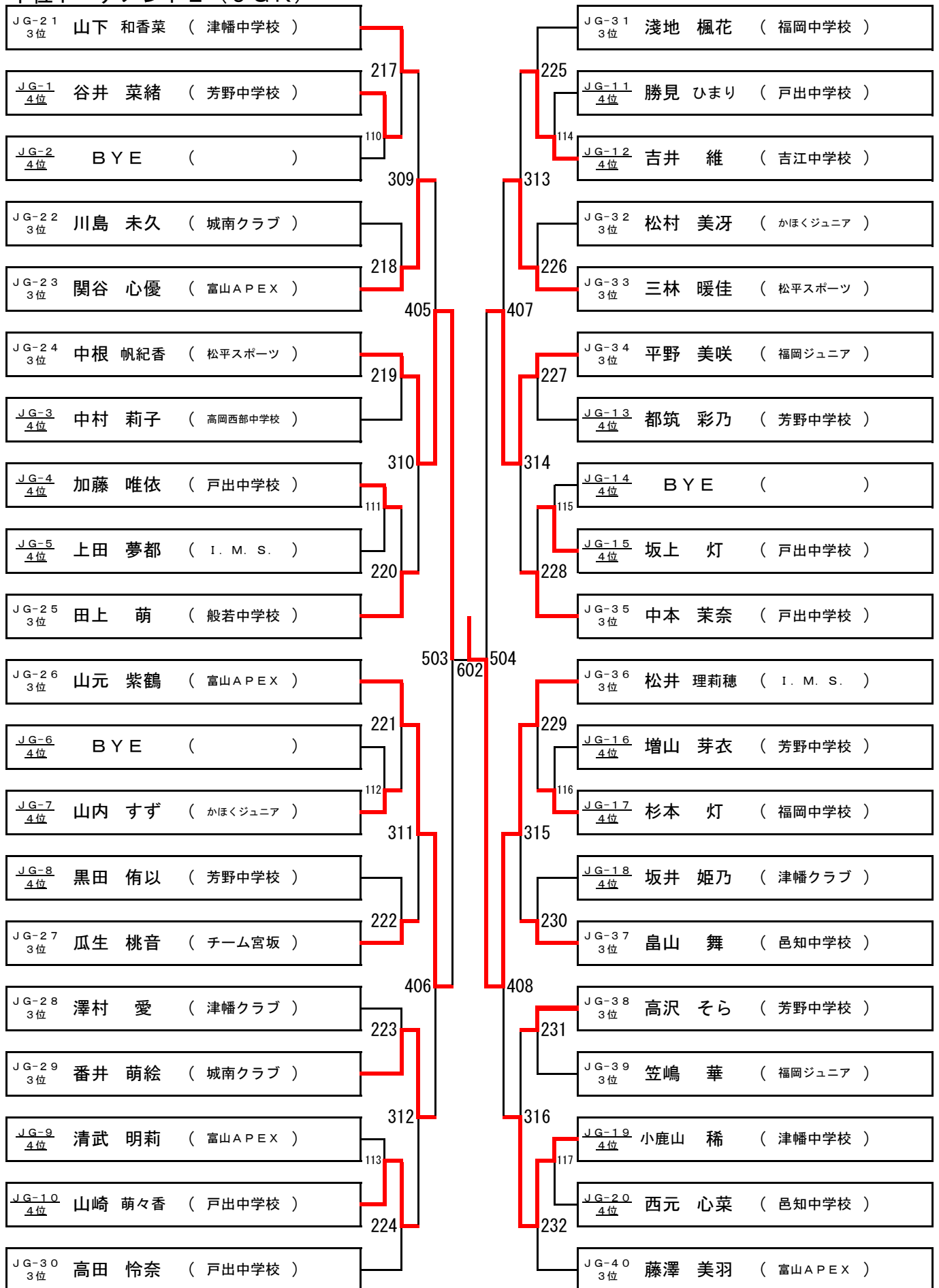

ホープス男子

予選リーグ及び決勝トーナメント1 (HB)

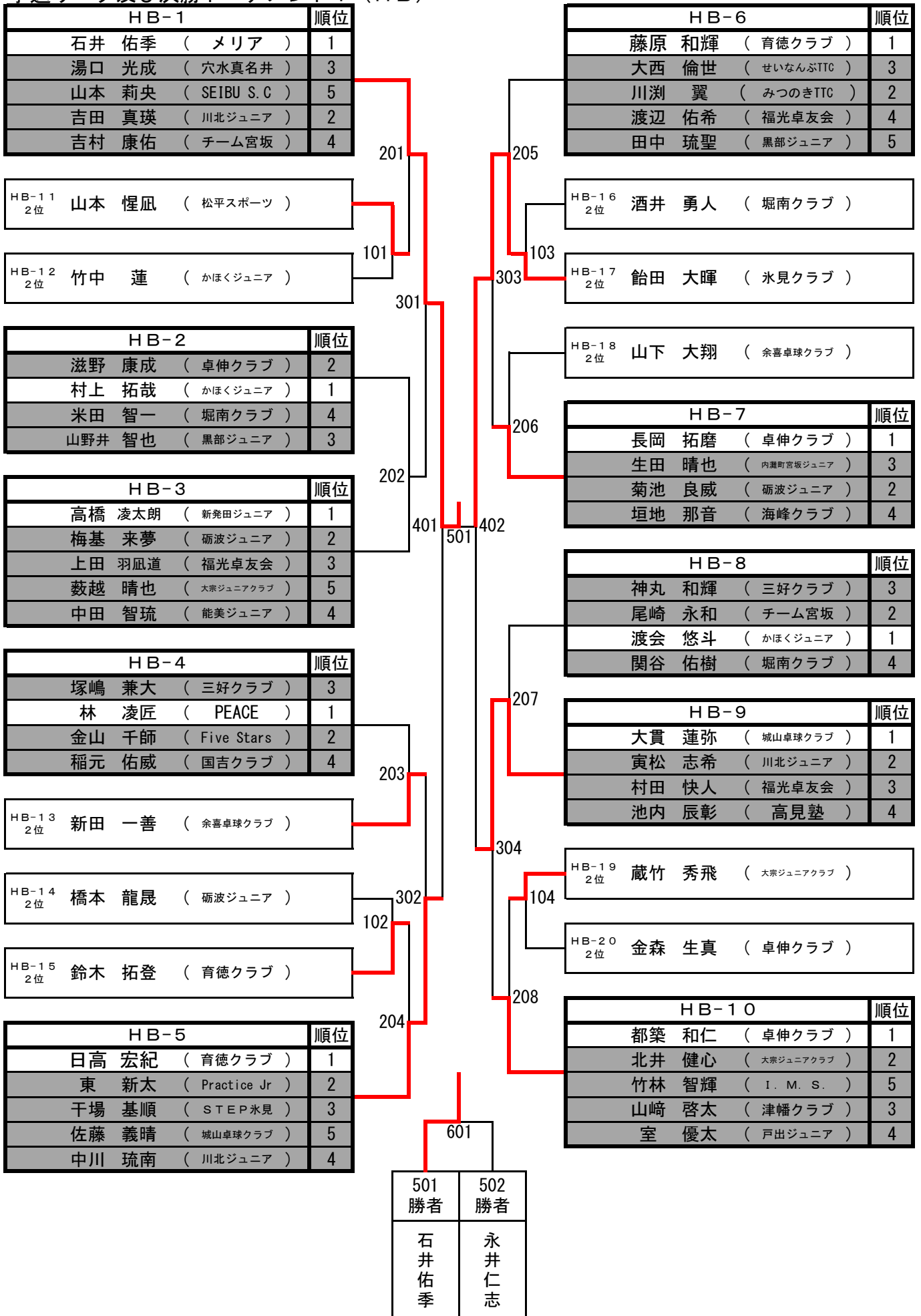

ホープス男子

予選リーグ及び決勝トーナメント2 (HB)

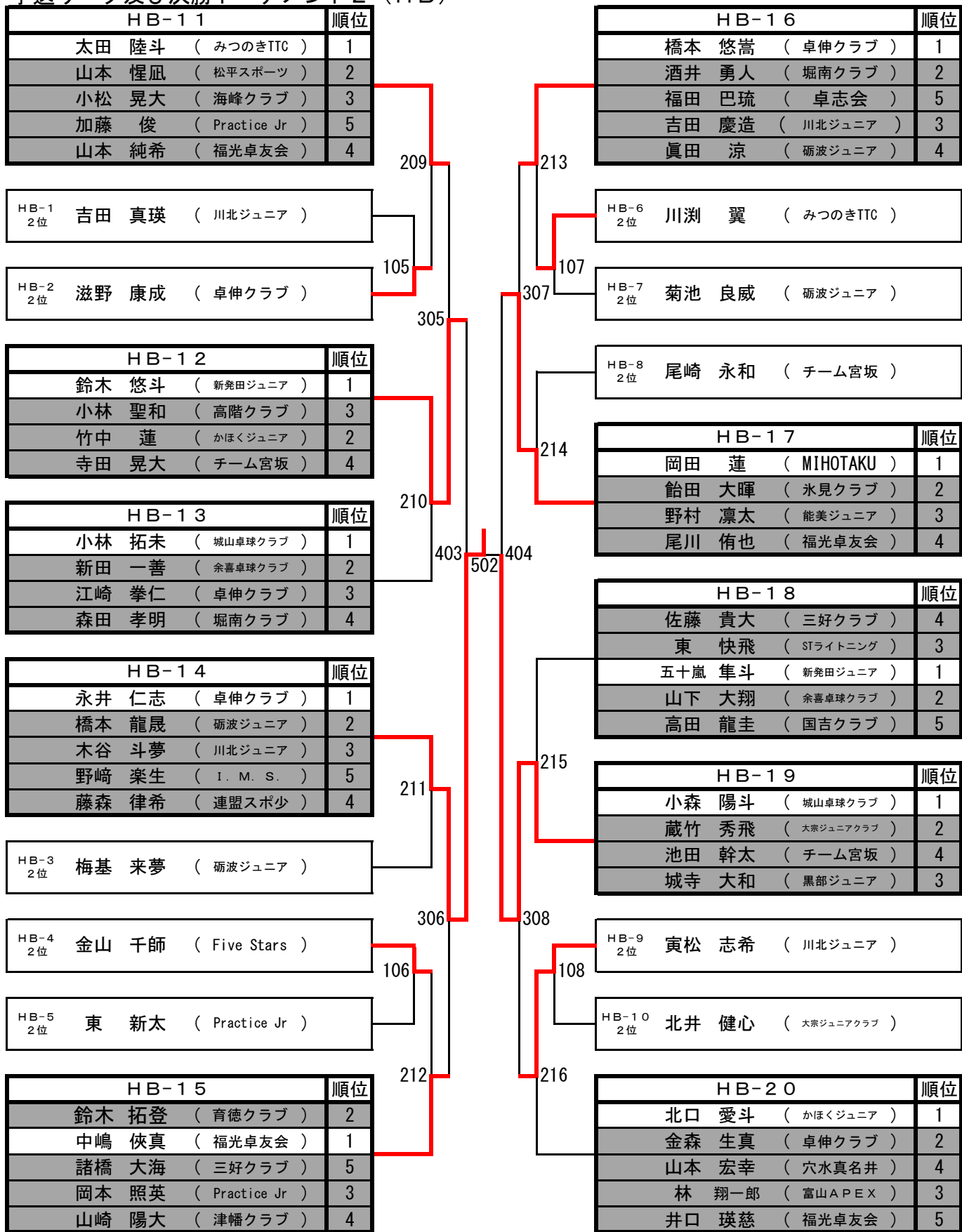

ホープス男子

下位トーナメント (HBK)

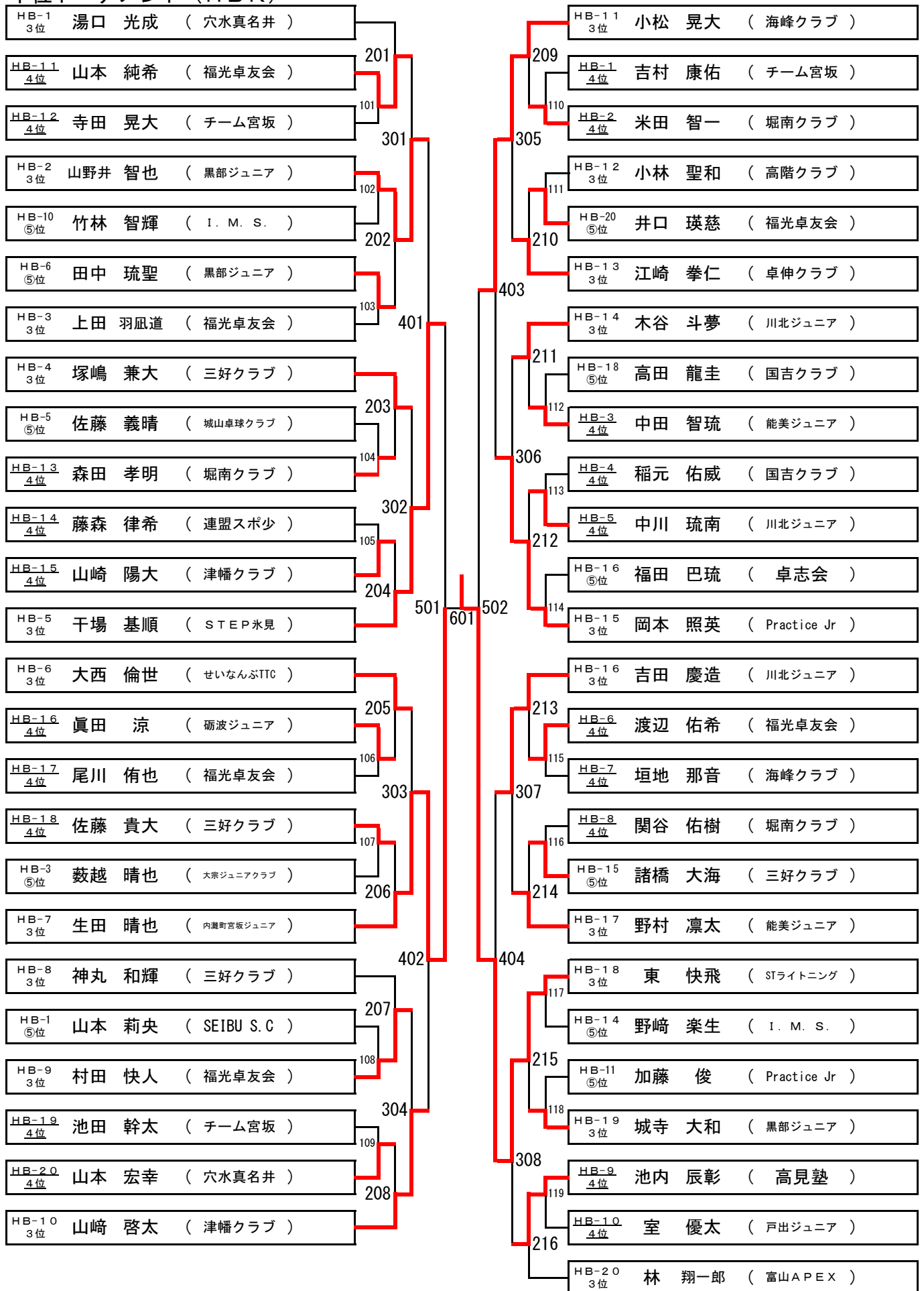

ホープス女子

予選リーグ及び決勝トーナメント1 (HG)

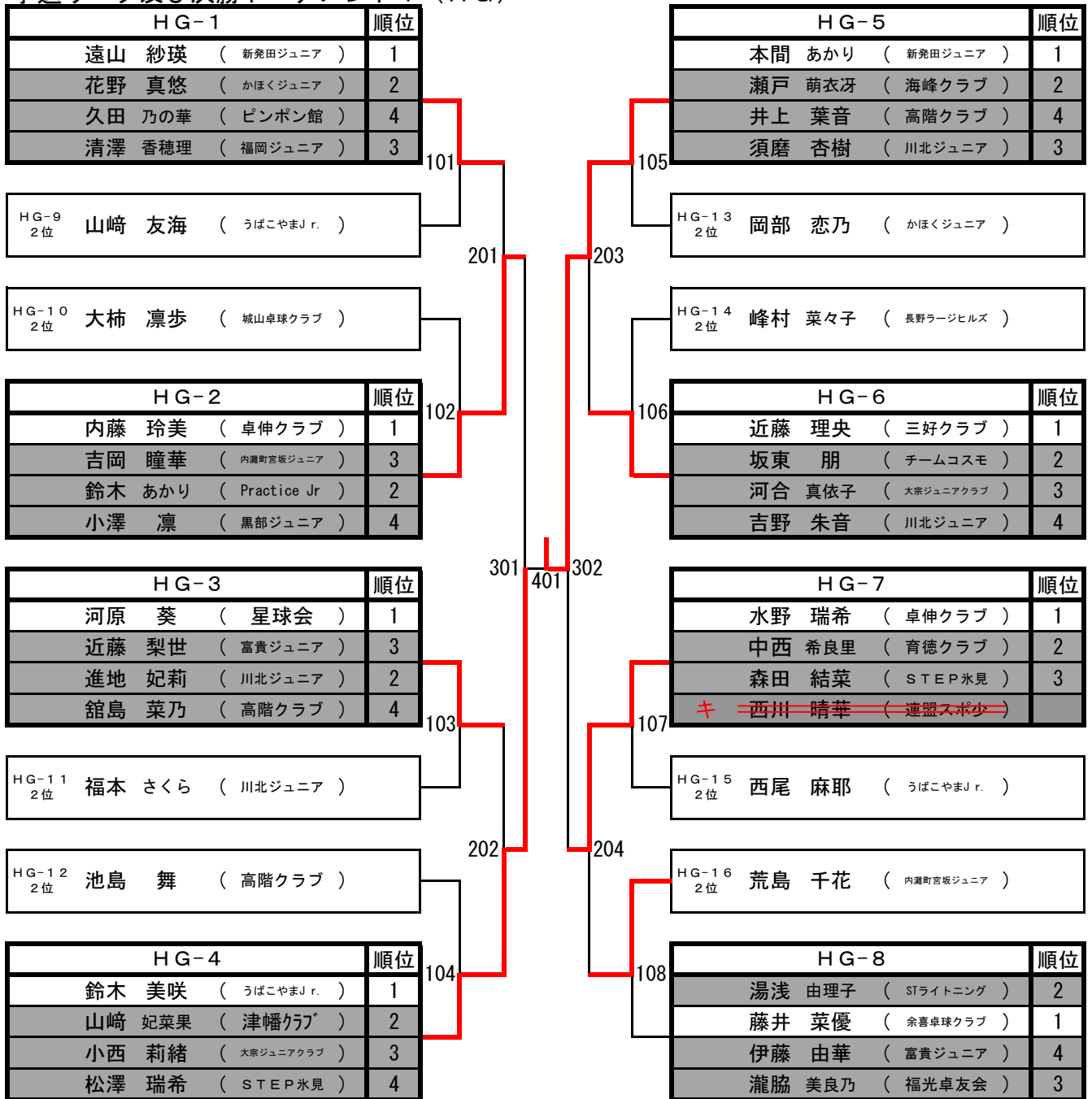

ホープス女子

予選リーグ及び決勝トーナメント2 (HG)

HG-9		順位
孫田 由奈	(氷見クラブ)	1
山崎 友海	(うばこやまJr.)	2
藪越 ひかる	(大津ジュニアクラブ)	3
江尻 萌々花	(富山APEX)	4

HG-1 2位	花野 真悠	(かほくジュニア)
------------	-------	-----------

HG-2 2位	鈴木 あかり	(Practice Jr)
------------	--------	---------------

HG-10		順位
大柿 凜歩	(城山卓球クラブ)	2
小野 蒼彩	(新発田ジュニア)	1
山崎 あかり	(STEP氷見)	3
加納 風栞布	(内灘町宮坂ジュニア)	4

HG-11		順位
高須賀 好詩乃	(育徳クラブ)	1
倉橋 凜	(富貴ジュニア)	3
福本 さくら	(川北ジュニア)	2
高原 柚帆	(福光卓友会)	4

HG-3 2位	進地 妃莉	(川北ジュニア)
------------	-------	----------

HG-4 2位	山崎 妃菜果	(津幡クラブ)
------------	--------	---------

HG-12		順位
富田 純菜	(卓伸クラブ)	1
池島 舞	(高階クラブ)	2
長谷川 陽那子	(W.T.C)	3
谷口 智楓	(戸出ジュニア)	4

HG-13		順位
岡部 恋乃	(かほくジュニア)	2
鶴岡 伶菜	(ピンテック)	1
魚住 咲月	(チームコスモ)	3
富岡 由衣	(川北ジュニア)	4

HG-5 2位	瀬戸 萌衣芽	(海峰クラブ)
------------	--------	---------

HG-6 2位	坂東 朋	(チームコスモ)
------------	------	----------

HG-14		順位
西脇 夢夏	(ピンボン館)	1
峰村 菜々子	(長野ラーヂルズ)	2
小泉 遥	(PEACE)	3
岡村 優里	(堀南クラブ)	4

HG-15		順位
長谷川 亜依	(氷見クラブ)	3
西尾 麻耶	(うばこやまJr.)	2
竹内 花寧	(大津ジュニアクラブ)	1
藤岡 美佑	(高階クラブ)	4

HG-7 2位	中西 希良里	(育徳クラブ)
------------	--------	---------

HG-8 2位	湯浅 由理子	(S1ライトニング)
------------	--------	------------

HG-16		順位
伊藤 詩菜	(卓伸クラブ)	1
荒島 千花	(内灘町宮坂ジュニア)	2
樫見 あかり	(エンデバー・メイト)	3
キ 小久保 彩音	(達磨スポ少)	

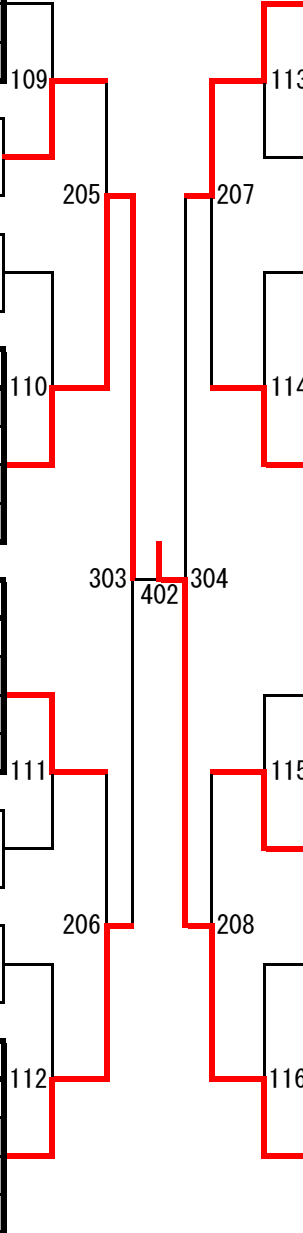

ホープス女子

下位トーナメント (HGK)

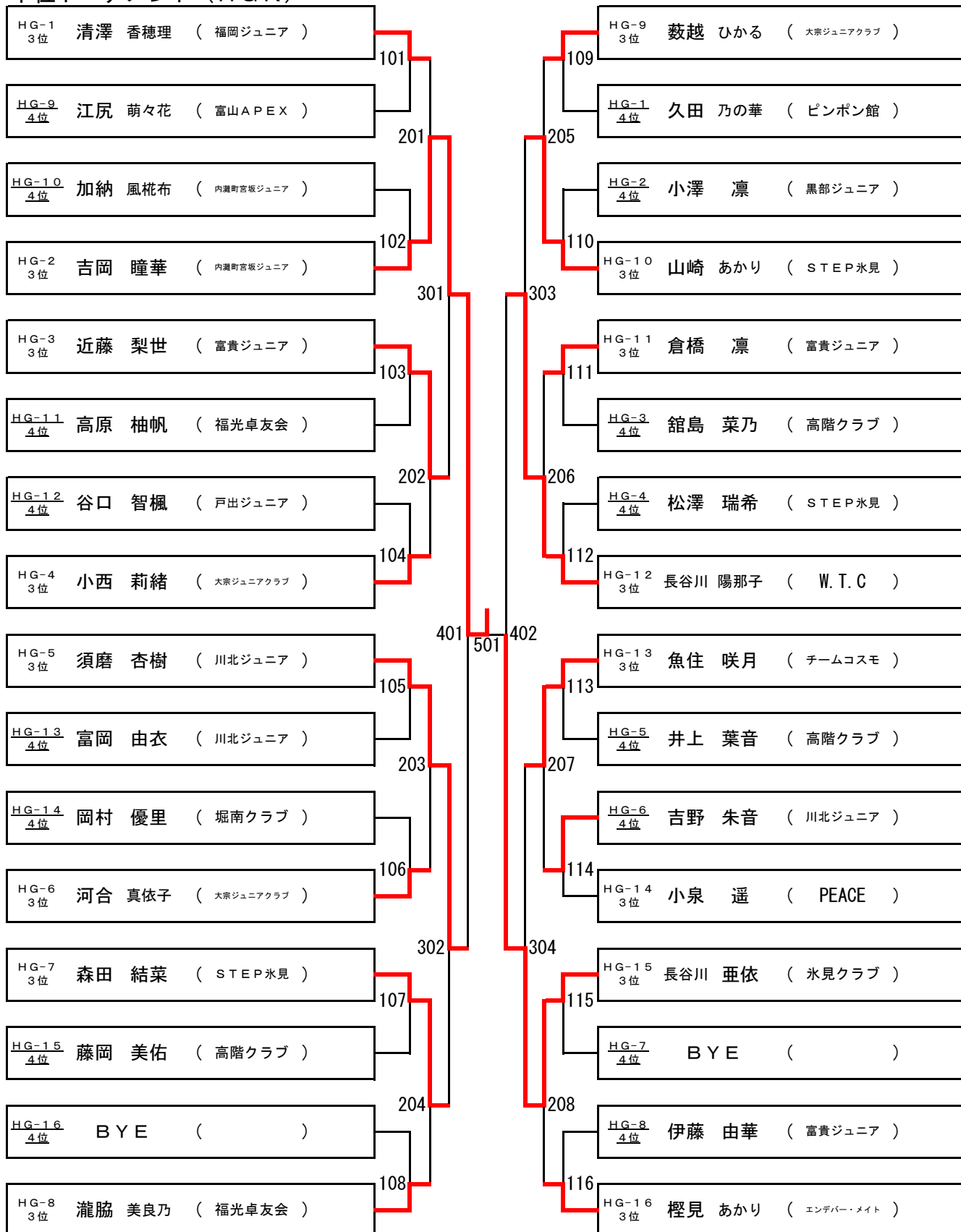

カブ男子

予選リーグ及び決勝トーナメント (CB)

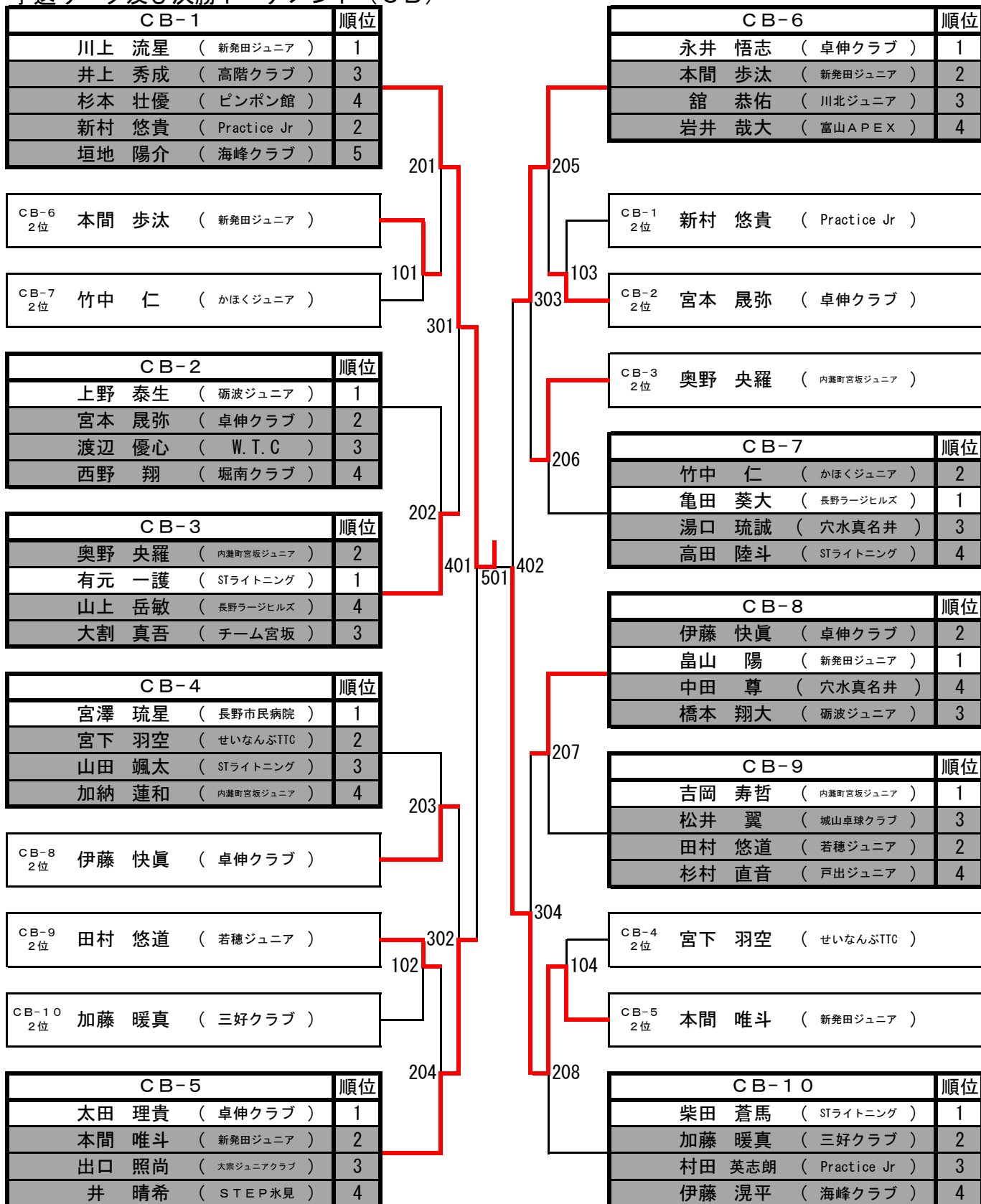

カブ男子

下位トーナメント (CBK)

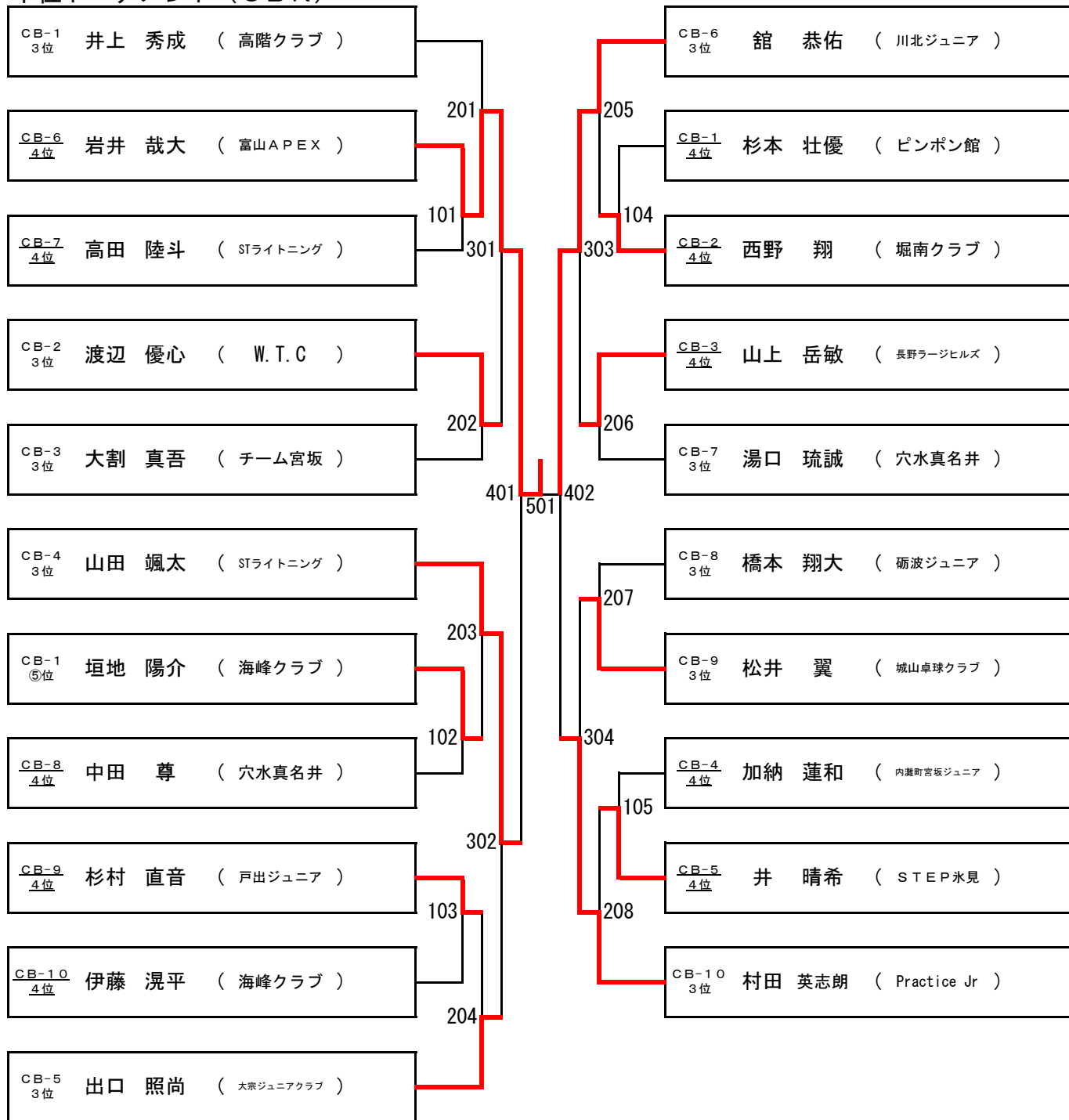

カブ女子

予選リーグ及び決勝トーナメント (CG)

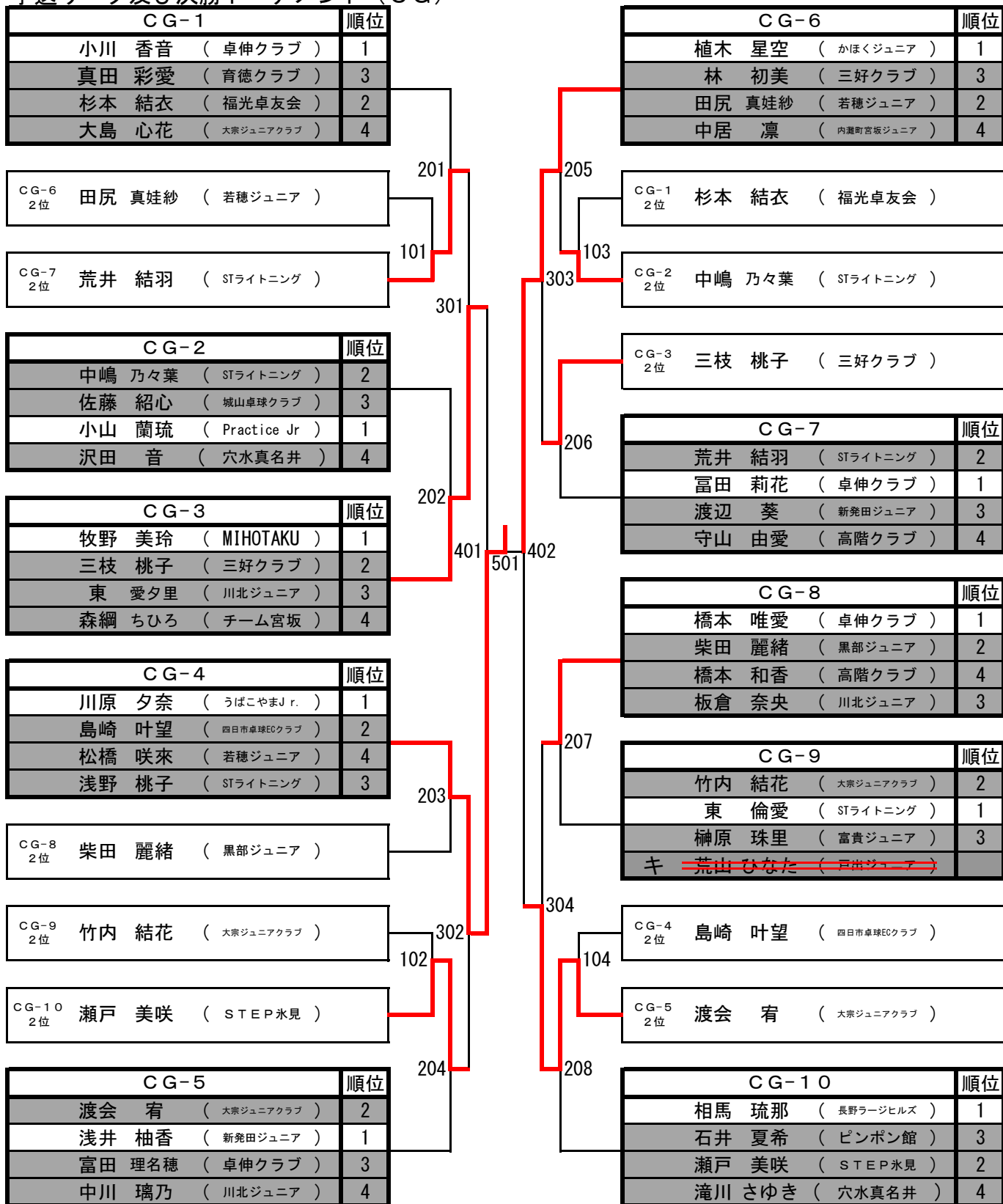

カブ女子

下位トーナメント (CGK)

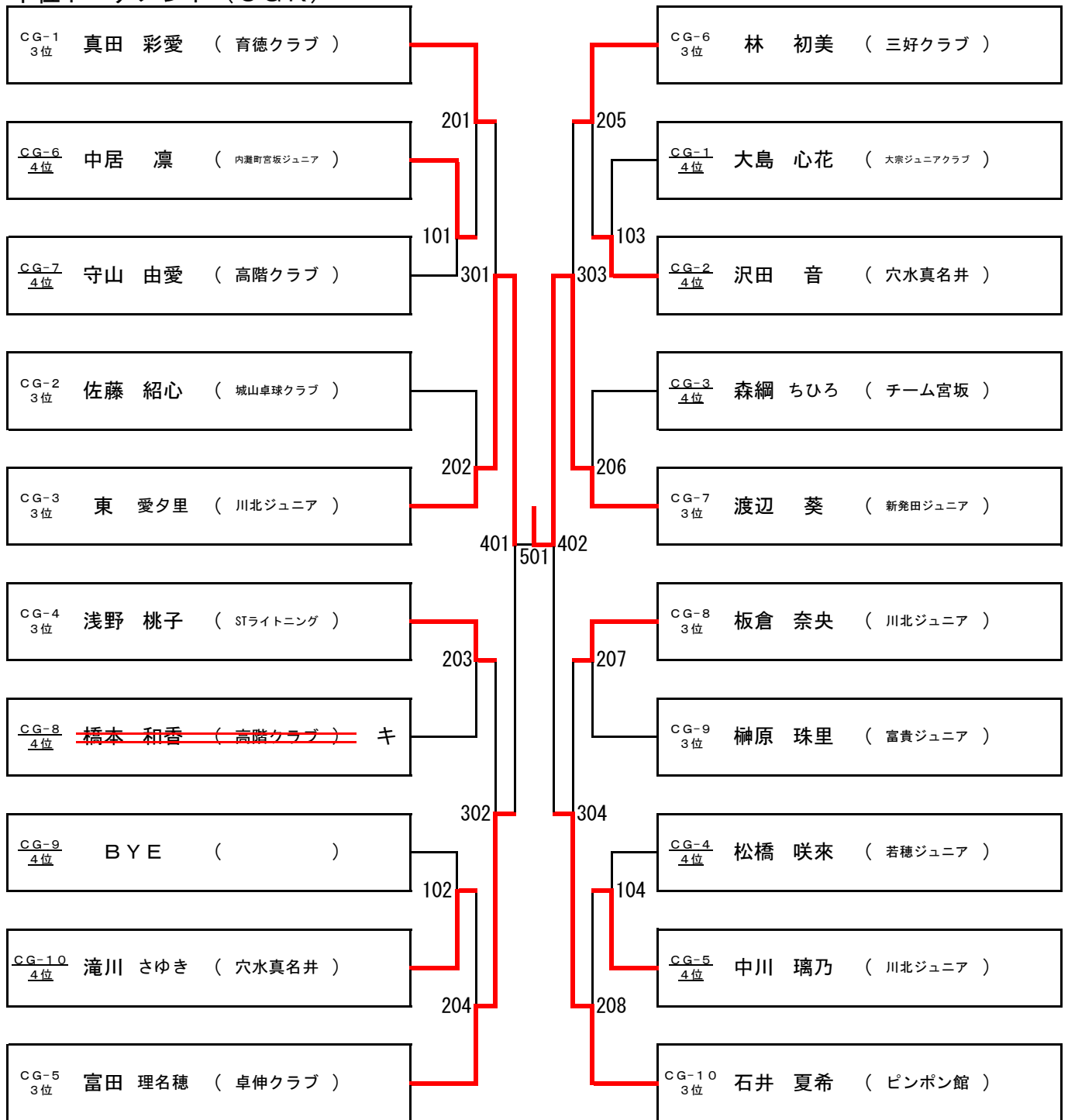

バンビ男子

予選リーグ及び決勝トーナメント (BB)

BB-1		順位
柴田 洸	(STライトニング)	1
大柿 凜空	(城山卓球クラブ)	2
沖野 遥斗	(かほくジュニア)	5
宮坂 岳志	(穴水真名井)	3
菊池 大牙	(砺波ジュニア)	4

BB-3		順位
小林 麟太郎	(卓伸クラブ)	3
原澤 駿太	(薄根卓球)	2
鈴木 匠	(Practice Jr)	1
工藤 晴大	(STライトニング)	4

BB-3 2位	原澤 駿太 (薄根卓球)
------------	----------------

BB-1 2位	大柿 凜空 (城山卓球クラブ)
------------	-------------------

BB-4 2位	前田 青海 (卓伸クラブ)
------------	-----------------

BB-2 2位	小泉 洋揮 (PEACE)
------------	-----------------

BB-2		順位
小森 旭陽	(城山卓球クラブ)	1
長岡 潤	(卓伸クラブ)	4
小泉 洋揮	(PEACE)	2
永井 来明	(SEIBU S.C)	3

BB-4		順位
大貫 瑛土	(城山卓球クラブ)	1
前田 青海	(卓伸クラブ)	2
植木 陽大	(大衆ジュニアクラブ)	4
松澤 歩夢	(STEP氷見)	3

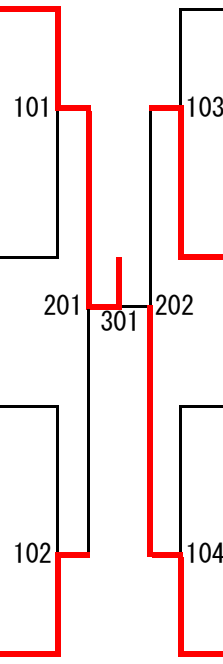

下位トーナメント (BBK)

BB-1 3位	宮坂 岳志 (穴水真名井)
------------	-----------------

BB-3 3位	小林 麟太郎 (卓伸クラブ)
------------	------------------

BB-1 5位	沖野 遥斗 (かほくジュニア)
------------	-------------------

BB-1 4位	菊池 大牙 (砺波ジュニア)
------------	------------------

BB-3 4位	工藤 晴大 (STライトニング)
------------	--------------------

BB-2 4位	長岡 潤 (卓伸クラブ)
------------	----------------

BB-4 4位	植木 陽大 (大衆ジュニアクラブ)
------------	---------------------

BB-2 4位	長岡 潤 (卓伸クラブ)
------------	----------------

BB-2 3位	永井 来明 (SEIBU S.C)
------------	---------------------

BB-4 3位	松澤 歩夢 (STEP氷見)
------------	------------------

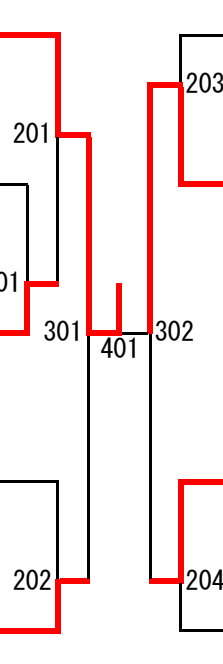

バンビ女子
予選リーグ (BG)

BG-1		蔵竹 玲	鬼頭 直央	飯野 妃花	丸山 涼香	吉田 吏佐	勝 敗	試合得点	順 位
	蔵竹 玲 (大衆ジュニアクラブ)		3-2	3-2	3-0		3 - 0	6	1
	鬼頭 直央 (卓伸クラブ)	2-3		3-2	3-0		2 - 1	5	2
	飯野 妃花 (W.T.C)	2-3	2-3		3-2		1 - 2	4	3
	丸山 涼香 (長野ラーズヒルズ)	0-3	0-3	2-3			0 - 3	3	4
	キ 吉田 吏佐 (戸出ジュニア)						-		

BG-2		原澤 杏佳	工藤 和奏	渡辺 柚月	榊原 里咲	塩崎 愛梨	勝 敗	試合得点	順 位
	原澤 杏佳 (薄根卓球)		3-0	3-0	3-1	3-0	4 - 0	8	1
	工藤 和奏 (STライトニング)	0-3		3-0	3-2	3-0	3 - 1	7	2
	渡辺 柚月 (W.T.C)	0-3	0-3		0-3	3-0	1 - 3	5	4
	榊原 里咲 (富貴ジュニア)	1-3	2-3	3-0		3-0	2 - 2	6	3
	塩崎 愛梨 (かほくジュニア)	0-3	0-3	0-3	0-3		0 - 4	4	5

決勝リーグ (BG)

決勝リーグ		蔵竹 玲	鬼頭 直央	原澤 杏佳	工藤 和奏	勝 敗	試合得点	順 位
BG1-1	蔵竹 玲 (大衆ジュニアクラブ)		3-1	0-3	3-1	2 - 1	5	2
BG1-2	鬼頭 直央 (卓伸クラブ)	1-3		0-3	0-3	0 - 3	3	4
BG2-1	原澤 杏佳 (薄根卓球)	3-0	3-0		3-0	3 - 0	6	1
BG2-2	工藤 和奏 (STライトニング)	1-3	3-0	0-3		1 - 2	4	3

下位リーグ (BGK)

下位リーグ		飯野 妃花	丸山 涼香	BYE	榊原 里咲	渡辺 柚月	塩崎 愛梨	勝 敗	試合得点	順 位
BG1-3	飯野 妃花 (W.T.C)		3-2		1-3	3-0	3-0	3 - 1	7(4/5)	3
BG1-4	丸山 涼香 (長野ラーズヒルズ)	2-3			3-1	3-0	3-0	3 - 1	7(5/4)	1
BG1-5	BYE ()							-		
BG2-3	榊原 里咲 (富貴ジュニア)	3-1	1-3			3-0	3-0	3 - 1	7(4/4)	2
BG2-4	渡辺 柚月 (W.T.C)	0-3	0-3		0-3		3-0	1 - 3	5	4
BG2-5	塩崎 愛梨 (かほくジュニア)	0-3	0-3		0-3	0-3		0 - 4	4	5